

DE

Dusch- und Toilettenrollstuhl
Gebrauchsanweisung

EN

Commode
Operating Instructions

FR

**Chaise roulante pour douche/
toilettes**
Mode d'emploi

NL

Douche- en toiletrolstoel
Gebruiksaanwijzing

IT

Carrozzina da doccia e da toilette
Istruzioni per l'uso

ES

Silla de ducha y WC
Manual de instrucciones

PT

Cadeira de banho
Manual de instruções

SV

Dusch- och toalettstol
Bruksanvisning

FI

Suihku- ja wc-pyörätuoli
Käyttöohje

NO

Dusj- og toalettstol
Bruksanvisning

DA

Bruse- og toilet kørestol
Betjeningsvejledning



DE



WICHTIG!

Bitte lesen Sie diese Gebrauchsanweisung aufmerksam durch, bevor Sie das Produkt benutzen. Beachten Sie alle Hinweise, insbesondere die Sicherheitshinweise, und handeln Sie danach. Die Dusch- und Toilettenrollstühle **AQUATEC OCEAN** und **AQUATEC OCEAN XL** sind bis auf den größeren Abstand zwischen den Armlehnen beim **AQUATEC OCEAN XL** baugleich.

PT



IMPORTANTE!

Por favor, leia atentamente este manual de instruções antes de utilizar a sua cadeira de banho. Tenha em consideração todas as recomendações e advertências, especialmente referentes à segurança e aos procedimentos de utilização.

As cadeiras de banho **AQUATEC OCEAN** e **AQUATEC OCEAN XL** têm uma estrutura idêntica, excepto no que respeita à distância entre os apoios de braços, que, no caso da **AQUATEC OCEAN XL** é maior.

EN



IMPORTANT!

Before you use the product, please read these operating instructions carefully. Pay attention to all instructions, especially those regarding safety, and follow them at all times. The **AQUATEC OCEAN** and **AQUATEC OCEAN XL** commodes are identical except for the larger distance between the armrests on the **AQUATEC OCEAN XL**.

SV



OBSERVERA!

Läs igenom bruksanvisningen noggrant innan produkten används. Beakta och följ alla anvisningar, i synnerhet säkerhetsanvisningarna. De mobila dusch- och toalettstolarna **AQUATEC OCEAN** och **AQUATEC OCEAN XL** är konstruerade på samma sätt, den enda skillnaden är att avståndet mellan armstöden är större på **AQUATEC OCEAN XL**.

FR



IMPORTANT !

Veillez lire attentivement ce mode d'emploi avant d'utiliser le produit. Veuillez respecter toutes les consignes, notamment les consignes de sécurité, et agir en conséquence. Les chaises roulantes pour douche/toilettes **AQUATEC OCEAN** et **AQUATEC OCEAN XL** sont de construction identique, excepté l'écart plus grand entre les accoudoirs pour **AQUATEC OCEAN XL**.

FI



TÄRKEÄÄ!

Lukekaa tämä käyttöohje huolellisesti, ennen kuin käytätte tuotetta. Noudattakaa kaikkia ohjeita, erityisesti turvaohjeita, ja toimikaa niiden mukaisesti. **AQUATEC OCEAN** ja **AQUATEC OCEAN XL** -suihku- ja wc-pyörätuolit ovat rakenteeltaan samanlaisia lukuun ottamatta käsinojien suurempaa väliä **AQUATEC OCEAN XL** -mallissa.

NL



BELANGRIJK!

Lees deze gebruiksaanwijzing aandachtig door, voordat u het product gebruikt. Neem alle instructies in acht, vooral de veiligheidsinstructies en volg deze op. De douche- en toiletrolstoel **AQUATEC OCEAN** en **AQUATEC OCEAN XL** zijn afgezien van de grotere afstand tussen de armleningen bij de **AQUATEC OCEAN XL** qua constructie identiek.

NO



VIKTIG!

Les bruksanvisningen nøye før du tar i bruk produktet. Følg alle henvisningene, spesielt ang. sikkerhet. Dusch- og toalettstolene **AQUATEC OCEAN** og **AQUATEC OCEAN XL** er like bortsett fra at **AQUATEC OCEAN XL** har større avstand mellom armlenene.

IT



IMPORTANTE!

Si prega di leggere attentamente queste istruzioni per l'uso prima di utilizzare il prodotto. Attenersi a tutte le indicazioni, in particolare modo a quelle relative alla sicurezza e procedere di conseguenza. Le carrozzine da doccia e da toilette **AQUATEC OCEAN** e **AQUATEC OCEAN XL** sono costruite allo stesso modo, anche nella maggiore distanza tra i braccioli, rispetto a **AQUATEC OCEAN XL**.

DA



VIGTIGT!

Læs denne betjeningsvejledning opmærksomt igennem, før du anvender produktet. Læg mærke til alle henvisninger, især sikkerhedshenvisningerne, og overhold dem. Bruse- og toilet kørestolene **AQUATEC OCEAN** og **AQUATEC OCEAN XL** er bygget ens, bortset fra at der er større afstand mellem armlænene ved **AQUATEC OCEAN XL**.

ES



¡IMPORTANTE!

Por favor lea este manual de instrucciones atentamente antes de utilizar el producto. Tenga en cuenta todas las indicaciones, especialmente las relativas a la seguridad, y sígalas. Las sillas de ducha y WC **AQUATEC OCEAN** y **AQUATEC OCEAN XL** tienen idéntica estructura excepto en lo concerniente a la distancia entre los reposabrazos, que es mayor en el caso de la **AQUATEC OCEAN XL**.

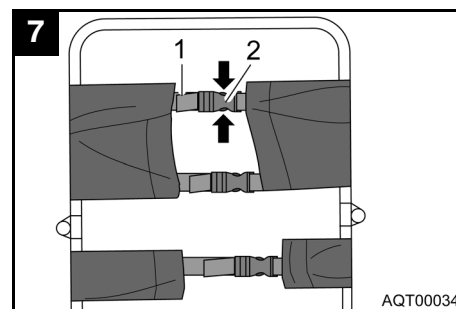
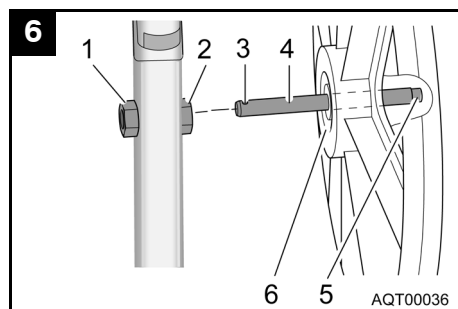
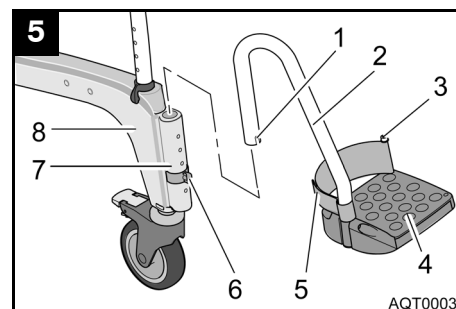
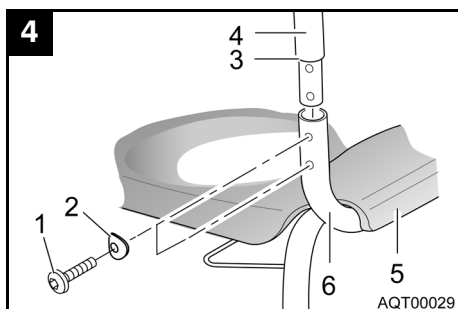
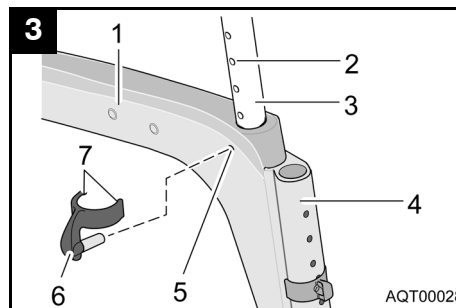
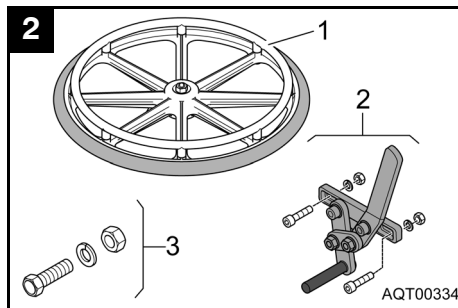
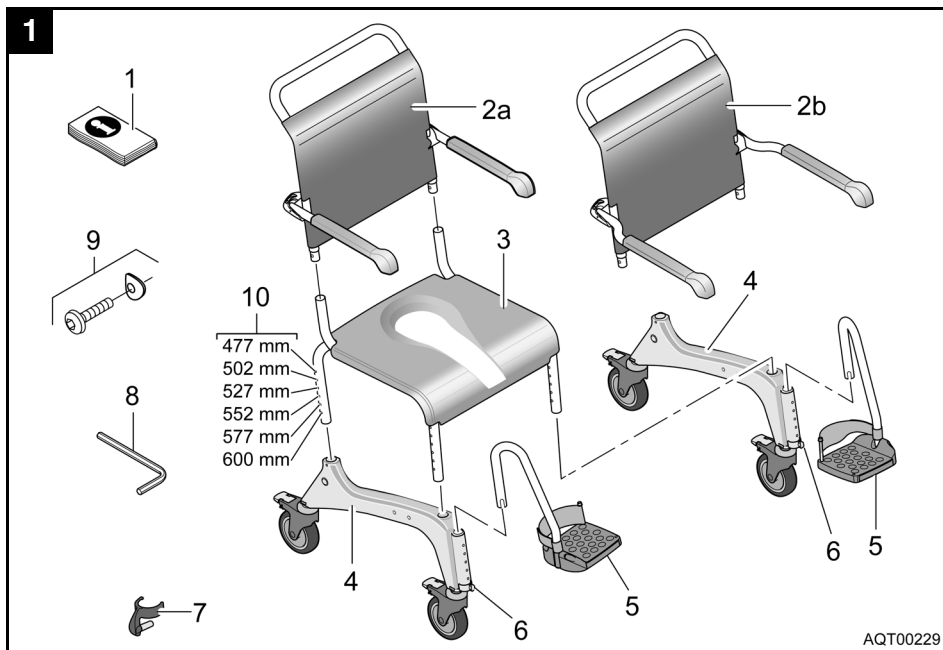

8

AQUATEC
OCEAN

AQUATEC GmbH
Alemannenstr. 10
D-88316 Isny

CE

130 kg

4 028698 077148

2003	2004	2005
1	2	3
4	5	6
7	8	9
10	11	12

SN 41 3 010 00100003

AQT00295

9

AQUATEC
OCEAN XL

AQUATEC GmbH
Alemannenstr. 10
D-88316 Isny

CE

150 kg

4 028698 077148

2003	2004	2005
1	2	3
4	5	6
7	8	9
10	11	12

SN 47 3 040 00123456

AQT00295

Inhaltsverzeichnis

1	Grundlegende Hinweise	4
1.1	Einleitung	4
1.2	Verwendung	4
1.3	Garantie	4
1.4	Wiederverwendung/Aufbereitung	4
1.5	Entsorgung	4
1.6	CE-Kennzeichnung	4
2	Sicherheitshinweise	4
2.1	Warnhinweise und Symbole	4
2.2	Allgemeine Hinweise	4
3	Beschreibung	5
3.1	Lieferumfang	5
3.2	Zubehör	5
3.3	Technische Daten	5
4	Transportieren	5
5	In Betrieb nehmen	5
5.1	Dusch- und Toilettenrollstuhl zusammenbauen	5
5.1.1	Seitenteile montieren	5
5.1.2	Rückenlehne montieren	6
5.1.3	Fußstützen montieren	6
5.2	Selbstfahrräder (Option) aufstecken/abnehmen	6
6	Bedienen	6
6.1	Sitzhöhe einstellen	6
6.2	Höhe der Fußstützen einstellen	6
6.3	Rückenlehnenbezug einstellen	7
6.4	Benutzen	7
6.5	Armlehnen schwenken	7
6.6	Fußstützen schwenken	7
6.7	Sitzplatte abnehmen/aufstecken	7
6.8	Fersenband abnehmen/anbauen	7
6.9	Störungen beseitigen	8
7	Pflegen und warten	8
7.1	Reinigen im häuslichen Bereich	8
7.2	Reinigen im Klinikbereich	8
7.3	Wartung	8
7.4	Rollen wechseln	8

1 Grundlegende Hinweise

1.1 Einleitung

In dieser Gebrauchsanweisung finden Sie Informationen und Hinweise darüber, wie Sie den Dusch- und Toilettenrollstuhl sicher und sachgerecht benutzen.

Der Text dieser Gebrauchsanweisung enthält Hinweise auf Bildnummern und Positionsnummern in den Bildern. Diese Angaben sind in Klammern gesetzt. Beispiel: (3, Bild 1) bedeutet Bild 1, Position 3.

Bewahren Sie alle Unterlagen sorgfältig auf.

1.2 Verwendung

Der Dusch- und Toilettenrollstuhl ist ausschließlich als Hilfe beim Duschen oder Baden, beim Toilettengang oder beim Transfer im Innenbereich bestimmt.

Jede weitere Verwendung ist nicht erlaubt.

Den Dusch- und Toilettenrollstuhl dürfen Sie nicht im Außenbereich oder als Aufstiegshilfe benutzen.

Als Toilettenrollstuhl können Sie den Dusch- und Toilettenrollstuhl über einer Standardtoilette oder eigenständig mit Toilettentopf (Option) verwenden.

Als Badestuhl in einem Pool dürfen Sie den Dusch- und Toilettenrollstuhl nur einsetzen, wenn der Pool kein Salzwasser enthält und ständig eine Aufsichtsperson anwesend ist.

1.3 Garantie

AQUATEC gewährt auf das Produkt eine Garantie von 2 Jahren.

Das Auslieferungsdatum auf dem **AQUATEC**-Lieferschein gilt als Garantiebeginn.

1.4 Wiederverwendung/Aufbereitung

Das Produkt ist für den Wiedereinsatz bestimmt. Die Anzahl der maximalen Wiedereinsätze ist abhängig vom jeweiligen Produktzustand.

Bei der Aufbereitung sind die **AQUATEC**-Aufbereitungs- und Hygienerichtlinien zu beachten. Diese werden auf Anfrage von **AQUATEC** zur Verfügung gestellt.

1.5 Entsorgung



Wichtig!

Das Produkt beinhaltet keine gefährlichen Stoffe.

Nach der Produktlebenszeit führen Sie die einzelnen Teile entsprechend der Materialkennung Ihrer örtlichen Entsorgung zu.

Die richtige und vollständige Entsorgung kann vom Hersteller übernommen werden.

1.6 CE-Kennzeichnung

Das Produkt entspricht den Bestimmungen der Medizinprodukte-Richtlinie 93/42/EWG.

2 Sicherheitshinweise

2.1 Warnhinweise und Symbole

In dieser Gebrauchsanweisung finden Sie folgende Warnhinweise und Symbole:

*	<p>VORSICHT!</p> <p>Dieser Hinweis kennzeichnet eine mögliche Gefährdung.</p> <p>Wenn Sie die Hinweise nicht beachten, können Personenschäden oder Sachschäden die Folge sein.</p>
---	---



Wichtig!

Dieser Hinweis kennzeichnet zusätzliche Hinweise, Infos oder Tipps.

2.2 Allgemeine Hinweise



Arretieren Sie in der Parkposition die Feststellbremsen.



Setzen Sie den Dusch- und Toilettenrollstuhl nur auf ebenen Flächen und nur im Innenbereich ein.



Wenden Sie sich bei Funktionsstörungen bitte sofort an Ihren Fachhändler.



Nehmen Sie keine eigenmächtigen Veränderungen oder Umbauten vor.



Beachten Sie die Angaben auf dem Typschild. Überlasten Sie den Dusch- und Toilettenrollstuhl nicht.

* An dieser Stelle finden Sie eine Darstellung, die die Art der Gefahr veranschaulicht.

3 Beschreibung

3.1 Lieferumfang

Im Lieferumfang des **AQUATEC OCEAN** bzw. **AQUATEC OCEAN XL** sind folgende Teile enthalten (Bild 1):

- 1 Gebrauchsanweisung (im Polybeutel)
- 2a Rückenlehne mit Rückenlehnenbezug und Armlehnen (*OCEAN*)
- 2b Rückenlehne mit Rückenlehnenbezug und Armlehnen (*OCEAN XL*)
- 3 Sitzgestell mit Sitzplatte
- 4 Seitenteile mit Rollen (2 x)
- 5 Fußstützen mit Fersenband (2 x)
- 6 Klipps (2 x) für Fußstütze (eingesteckt)

lose im Beutel beiliegend:

- 7 Klipps (4 x) für Sitzgestell
- 8 Innensechskantschlüssel SW 4
- 9 Schrauben (4 x) und gebogene Unterlegscheiben (4 x)

3.2 Zubehör

Im Lieferumfang der Selbstfahrräder mit Feststellbremse sind folgende Teile enthalten (Bild 2):

- 1 Selbstfahrräder (2 x)
- 2 Feststellbremse (2 x)
- 3 Nabe (2 x)

Beachten Sie bitte die geänderten Abmessungen bei montierten Selbstfahrrädern. Die Angaben finden Sie in den technischen Daten.

3.3 Technische Daten

Abmessungen

Breite (<i>OCEAN</i>)	560 mm
Breite (<i>OCEAN XL</i>)	640 mm
Breite mit Selbstfahrrädern	675 mm
Tiefe	934 mm
Tiefe mit Selbstfahrrädern	1060 mm
Höhe	964 – 1094 mm
Sitzbreite	480 mm
Sitztiefe	450 mm
Sitzhöhe	477 – 600 mm
min. Breite zwischen den Seitenteilen	ca. 381 mm
min. Abstand zwischen Boden und Halterung für den Toilettentopf	ca. 408 mm
Gewicht	ca. 15 kg
Belastbarkeit (<i>OCEAN</i>)	130 kg
Belastbarkeit (<i>OCEAN XL</i>)	150 kg

Dem Typschild (Bild 8 bzw. Bild 9) können Sie wichtige technische Informationen entnehmen.

Das Typschild ist auf der Innenseite des rechten Seitenteils angebracht.

4 Transportieren

Zum Transport können Sie den Dusch- und Toilettenrollstuhl leicht in die Teile des Lieferumfangs (Abschnitt 3.1) zerlegen.

Die Beschreibung des Zerlegens finden Sie in Abschnitt 5.

5 In Betrieb nehmen



Wichtig!

- Prüfen Sie vor dem Zusammenbauen die Teile auf Transportschäden.
- In diesem Abschnitt ist der Zusammenbau beschrieben. Das Zerlegen erfolgt in umgekehrter Reihenfolge.
- Beachten Sie bei der Montage die richtige Lage der Teile zueinander (Bild 1).

5.1 Dusch- und Toilettenrollstuhl zusammenbauen

5.1.1 Seitenteile montieren

1. Die beiliegenden Klipps (7, Bild 1) dem Beutel entnehmen.
2. Das Sitzgestell auf eine Seite legen.



Wichtig!

- Das Seitenteil gleichmäßig aufschieben und nicht verkanten.
 - Das Seitenteil vorne und hinten in gleicher Höhe befestigen.
3. Das Seitenteil (1, Bild 3) mit den Führungen für die Fußstützen (4, Bild 3) nach vorne auf das Sitzgestell (3, Bild 3) aufschieben.
 4. Die Klipp-Aufnahmen (5, Bild 3) vorne und hinten am Seitenteil mit einer Bohrung im Sitzgestell (2, Bild 3) in Übereinstimmung bringen.
 5. Die Klipps (6, Bild 3) von außen in das Seitenteil einstecken, bis die beiden Nasen (7, Bild 3) das Sitzgestellrohr (3, Bild 3) umschließen.



Wichtig!

- Das linke und das rechte Seitenteil müssen auf die gleiche Höhe eingestellt werden.
6. Das Sitzgestell umdrehen und das zweite Seitenteil in gleicher Weise montieren.
 7. Das Sitzgestell mit den montierten Seitenteilen auf die Rollen stellen.

5.1.2 Rückenlehne montieren

1. Alle vier Rollen arretieren. Dazu den roten Fußhebel der Rollen hinunterdrücken.

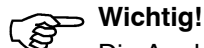

Wichtig!

Die Armlehnen zeigen in abgeklapptem Zustand nach vorne.

2. Die Rückenlehne (4, Bild 4) von oben in das Sitzgestell (5, Bild 4) einstecken, bis der Bund (3, Bild 4) am Sitzgestellrohr (6, Bild 4) anliegt.

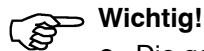

Wichtig!

- Die gebogenen Unterlegscheiben müssen mit ihrer Rundung am Sitzgestellrohr anliegen.
- Die Schrauben mit dem beiliegenden Innensechskantschlüssel fest anziehen.

3. Je eine gebogene Unterlegscheibe (2, Bild 4) auf die Schraube (1, Bild 4) aufschieben und die Rückenlehne links und rechts mit je zwei Schrauben festschrauben.

5.1.3 Fußstützen montieren

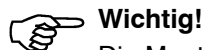

Wichtig!

Die Montage ist für die rechte und linke Fußstütze gleich.

1. Die Fußstütze (2, Bild 5) mit der Fußplatte (4, Bild 5) nach innen in die Führung (7, Bild 5) vorne am Seitenteil (8, Bild 5) einschieben, bis die Nut (1, Bild 5) in den Stift des Klipps (6, Bild 5) eingreift. Die Fußstütze lässt sich seitlich nicht mehr drehen.

5.2 Selbstfahrräder (Option) aufstecken/abnehmen



Wichtig!

- Bei montierten Selbstfahrrädern müssen die hinteren Rollen arretiert bleiben.
- Die Montage ist für das rechte und das linke Selbstfahrrad gleich.
- Die Naben und die Feststellbremsen für die Selbstfahrräder müssen montiert sein.

1. Alle vier Rollen in Fahrtrichtung ausrichten.
2. Alle Rollen arretieren.
3. Die Achse (4, Bild 6) am Selbstfahrrad nach innen schieben. (Die Greifringe zeigen nach außen.)
4. Den Knopf (5, Bild 6) an der Außenseite der Achse eindrücken.

Die Sperrkugeln (3, Bild 6) am Ende der Achse werden frei.

5. Den Dusch- und Toilettenrollstuhl etwas anheben.

6. Die Achse in die Nabe (2, Bild 6) stecken und das Selbstfahrrad bis zum Anschlag (6, Bild 6) aufschieben.
7. Den Knopf loslassen.

Die Sperrkugeln werden nach außen gedrückt und müssen hinter der Sechskanmmutter (1, Bild 6) liegen.

8. Das Selbstfahrrad nach außen ziehen, um das sichere Verriegeln zu prüfen.

Das Abnehmen der Räder erfolgt in umgekehrter Reihenfolge.

6 Bedienen

6.1 Sitzhöhe einstellen



Wichtig!

- Die Sitzhöhe ist an den Benutzer anzupassen. Die Sitzhöhe ist in der Regel richtig eingestellt, wenn der Benutzer auf dem Dusch- und Toilettenrollstuhl sitzt und beide Füße den Boden berühren.
- Die Höhe muss auf beiden Seiten gleich verändert werden.
- Beim Einstellen der Sitzhöhe darf keine Person auf dem Dusch- und Toilettenrollstuhl sitzen.

1. Den Dusch- und Toilettenrollstuhl auf einer Seite am Sitzgestell leicht anheben.
2. Beide Klipps (6, Bild 3) auf dieser Seite herausziehen.
3. Das Sitzgestell auf die gewünschte Sitzhöhe aus dem Seitenteil herausziehen oder in das Seitenteil hineingleiten lassen (10, Bild 1).
4. Beide Klipps wieder ganz einstecken.
5. Die andere Seite anheben und wie beschrieben auf die gleiche Höhe einstellen.

6.2 Höhe der Fußstützen einstellen

1. Die Fußstütze (2, Bild 5) ein Stück nach oben ziehen.
2. Den Klipp (6, Bild 5) herausziehen und in der gewünschten Position wieder einstecken. Die Fußstütze dazu ggf. noch etwas weiter herausziehen.
3. Die Fußstütze nach unten schieben, bis die Nut (1, Bild 5) in den Stift des Klipps (6, Bild 5) eingreift.
4. Die zweite Fußstütze wie beschrieben auf die gewünschte Höhe einstellen.

6.3 Rückenlehnenbezug einstellen

Die Rückenlehnenanspannung kann individuell angepasst werden.

Spannen:





Die Gurte (1, Bild 7) des Rückenlehnenbezugs fester anziehen.

Entspannen:

1. Die Gurtverschlüsse (2, Bild 7) durch Eindrücken der Haltenasen (Pfeile, Bild 7) öffnen.
2. Die Gurte durch den Verschluss ein Stück zurückschieben.
3. Die Gurtverschlüsse schließen.
4. Die Gurte leicht nachspannen.

6.4 Benutzen

Bei der Benutzung des Dusch- und Toilettenrollstuhls sind die folgenden Sicherheitsregeln zu beachten:

	<p>VORSICHT!</p> <ul style="list-style-type: none"> ● Abrutschen durch lose Sitzfläche Kontrollieren Sie vor dem Benutzen, ob die Sitzfläche sicher am Sitzgestell befestigt ist. ● Abrutschen durch Wegrollen Arretieren Sie vor dem Einsteigen oder vor dem Aufstehen alle vier Rollen mit den roten Fußhebeln. Betätigen Sie bei montierten Selbstfahrrädern (Option) die Feststellbremse.
	<p>Gefahr durch Wegrollen Arretieren Sie in Parkposition die Rollen mit dem roten Fußhebel oder die Selbstfahrräder (Option) mit der Feststellbremse.</p>
	<p>Kippgefahr</p> <ul style="list-style-type: none"> ● Schwenken Sie vor dem Einsteigen oder dem Aufstehen die Fußstützen zur Seite oder klappen Sie die Fußplatten hoch. ● Stellen Sie sich nicht auf die Fußstützen.
	<p>Bruchgefahr Heben Sie den Dusch- und Toilettenrollstuhl unter Last nur an den Seitenteilen.</p>
	<p>Klemmgefahr durch sich drehende Räder Greifen Sie beim Fahren mit den Selbstfahrrädern (Option) nicht zwischen die Speichen oder die sich drehenden Selbstfahrräder und das Sitzgestell.</p>

6.5 Armlehnen schwenken

	<p>VORSICHT!</p> <p>Klemmgefahr durch Klappmechanismus</p> <ul style="list-style-type: none"> ● Greifen Sie beim Herunterklappen der Armlehnen nicht in das Gelenk und achten Sie darauf, dass keine Teile eingeklemmt werden. ● Greifen Sie beim Hochklappen nicht zwischen Armlehne und Rückenlehne.
---	---

6.6 Fußstützen schwenken

Einstiegsposition/Ausstiegsposition:

1. Die Fußstütze in der Führung etwas nach oben ziehen, bis die Nut (1, Bild 5) nicht mehr in den Stift des Klipps (6, Bild 5) eingreift.
2. Die Fußstütze zur Seite schwenken.

Fahrposition:

	<p>VORSICHT!</p> <p>Gefahr durch lose Fußstütze Fixieren Sie die Fußstützen in der Fahrposition.</p>
---	---

1. Die Fußstütze nach innen drehen.
2. Die Fußstütze nach unten drücken, bis die Nut (1, Bild 5) in den Stift des Klipps (6, Bild 5) eingreift.

6.7 Sitzplatte abnehmen/aufstecken

Abnehmen:

Die Sitzplatte an beiden Seiten nach oben ziehen.

Aufstecken:

	<p>VORSICHT!</p> <p>Klemmgefahr Greifen Sie beim Aufdrücken der Sitzplatte nicht zwischen Sitzfläche und Sitzgestell.</p>
---	--

1. Die Sitzplatte mit dem Ausschnitt nach vorne auf das Sitzgestell aufsetzen (Bild 1).
2. Die Sitzplatte so weit wie möglich nach hinten schieben.
3. Mit der flachen Hand die Sitzplatte an den Seiten und anschließend vorne und hinten nach unten drücken, bis die Sitzplatte im Sitzgestell einschnappt.

6.8 Fersenband abnehmen/anbauen

1. Den Klettverschluss am Fersenband öffnen.



Wichtig!

Bei herausgedrehter Schraube kann die Mutter auf der Unterseite herunterfallen.

2. Die Schraube (3, Bild 5) herausdrehen.

3. Die Schraube mit der Abstandshülse und die Mutter auf der Unterseite der Fußplatte abnehmen.
4. Das Fersenband von der Abstandshülse abziehen.

Das Anbauen des Fersenbandes erfolgt in umgekehrter Reihenfolge.

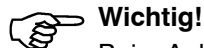

Wichtig!

Beim Anbauen zeigt der Klettverschluss des Fersenbandes nach hinten.

6.9 Störungen beseitigen

Störung	mögliche Ursache	Abhilfe
Einstellen der Sitzhöhe schwergängig	Ablagerungen zwischen Sitzgestell und Seitenteil	Dusch- und Toilettenrollstuhl in Teile des Lieferumfangs zerlegen und gründlich reinigen
Rolle dreht sich schwer oder gar nicht	Schmutz zwischen Gabel und Felge	Rollen gründlich reinigen
Fußstützen lassen sich nur schwer zur Seite drehen	Ablagerungen in den Führungen	Fußstützen abnehmen und gründlich reinigen
Feststellbremse der Selbstfahrerräder (Option) greift nicht	Feststellbremse falsch eingestellt	Feststellbremse einstellen

7 Pflegen und warten



Wichtig!

Die Hygiene ist in dem sensiblen Bereich der Toilette besonders wichtig. Halten Sie den Dusch- und Toilettenrollstuhl sauber und reinigen Sie ihn regelmäßig.

7.1 Reinigen im häuslichen Bereich



Wichtig!

- Verwenden Sie keine scheuernden Mittel.
- Die Halterungen für das Zubehör werden nicht abmontiert.

1. Eventuell angebautes Zubehör abnehmen.
2. Die Fußstützen aus den Führungen ziehen.
3. Die Sitzplatte und den Rückenlehnenbezug abnehmen.
4. Die Seitenteile wie in Abschnitt 5 beschrieben abnehmen.
5. Die Klipps gleich wieder in das Sitzgestell einstecken, damit die Klipps nicht verloren gehen.

6. Die einzelnen Teile mit handelsüblichen Reinigungs- und Desinfektionsmitteln sowie mit einem Lappen oder einer Bürste abwaschen.
7. Die Teile mit warmem Wasser abbrausen.
8. Die Teile mit einem Lappen abtrocknen.
9. Den Dusch- und Toilettenrollstuhl wieder zusammenbauen.

7.2 Reinigen im Klinikbereich

	VORSICHT!
	Verbrennungsgefahr Lassen Sie den Dusch- und Toilettenrollstuhl abkühlen, bevor Sie ihn berühren.

Zusätzlich zur Reinigung, wie sie in Abschnitt 7.1 beschrieben ist, in regelmäßigen Abständen den Dusch- und Toilettenrollstuhl bei 85 °C für 3 Minuten im Autoklav reinigen.

7.3 Wartung

Bei Einhaltung der oben genannten Pflegehinweise ist der Dusch- und Toilettenrollstuhl wartungsfrei.

7.4 Rollen wechseln

	VORSICHT!
	Das Auswechseln der Rollen darf nur von einem Fachhändler durchgeführt werden.

Contents

1	General instructions	10
1.1	Introduction	10
1.2	Proper use	10
1.3	Warranty	10
1.4	Re-use/Reconditioning	10
1.5	Disposal	10
1.6	CE marking	10
2	Safety instructions	10
2.1	Warnings and symbols	10
2.2	General instructions	10
3	Description	11
3.1	Scope of delivery	11
3.2	Accessories.	11
3.3	Technical data.	11
4	Transport	11
5	Setting up	11
5.1	Assembling the commode.	11
5.1.1	Assembling the side sections	11
5.1.2	Fitting the backrest	12
5.1.3	Fitting the footrests	12
5.2	Fitting and removing the grip wheels (optional)	12
6	Operation	12
6.1	Adjusting the seat height.	12
6.2	Adjusting the height of the footrests	12
6.3	Adjusting the backrest cover.	12
6.4	Use	13
6.5	Folding the arm rests	13
6.6	Folding the footrests	13
6.7	Detaching and attaching the seat plate	13
6.8	Removing and attaching the heel loop	13
6.9	Troubleshooting	14
7	Care and maintenance	14
7.1	Cleaning at home	14
7.2	Cleaning in clinics	14
7.3	Maintenance	14
7.4	Changing the casters	14

1 General instructions

1.1 Introduction

These operating instructions contain information and instructions regarding the safe and proper use of your commode.

In the text, we refer to figures and individual items within the figures. These references are shown in brackets.

Example: (3, fig. 1) refers to figure 1, item 3.

Keep all documents supplied in a safe place.

1.2 Proper use

The commode is to be used solely as an aid for showering or bathing, going to the toilet or for transfer indoors.

Any other use is prohibited.

Do not use the commode outdoors or as a climbing aid.

The commode can be used as a commode for standard toilets or with an (optional) sanitary pan.

Only use the commode as a bathing chair in a pool if the pool does not contain salt water and in the presence of someone taking care.

1.3 Warranty

The warranty depends on the legal specifications in the country of destination or on the specifications made by our sales partners.

In the event of damage, please notify your specialist dealer or contact one of the addresses printed in these operating instructions.

The warranty period begins at the delivery date as shown on the delivery note.

1.4 Re-use/Reconditioning

The product is designed for repeated use. The maximum number of times you can re-use the product depends on its general state and condition.

On reconditioning, always follow the **AQUATEC** reconditioning and hygiene instructions. These are available on request from **AQUATEC**.

1.5 Disposal



Important!

The product does not contain any hazardous substances.

Always dispose of the individual parts at your local facility according to the material identification labels on the parts.

Proper and complete disposal can be carried out by the manufacturer.

1.6 CE marking

The product complies with EU Directive 93/42/EEC for medical equipment.

2 Safety instructions

2.1 Warnings and symbols

The following warnings and symbols are used in these operating instructions:

*	CAUTION!
	This notice indicates a potential hazard. Not following these instructions can result in injury or damage.



Important!

This symbol indicates additional instructions, information or tips.

2.2 General instructions



Lock the brakes in the parked position.



Only use the commode indoors and on even, flat surfaces.



If you detect any malfunction, please contact your authorised dealer immediately.



Do not modify or reconstruct the device.



Observe the information on the label. Do not overload the commode.

* In the text, a picture illustrating the type of risk replaces the asterisk.

3 Description

3.1 Scope of delivery

The **AQUATEC OCEAN** or the **AQUATEC OCEAN XL** are supplied with the following parts (fig. 1):

- 1 Operating instructions (in plastic bag)
- 2a Backrest with cover and armrests (*OCEAN*)
- 2b Backrest with cover and armrests (*OCEAN XL*)
- 3 Seat frame with seat plate
- 4 Side sections with casters (2 x)
- 5 Footrests with heel loops (2 x)
- 6 Clips (2 x) for footrests (inserted)

Enclosed loose in bag:

- 7 Clips (4 x) for seat frame
- 8 Allen key (4 mm)
- 9 Screws (4 x) and curved washers (4 x)

3.2 Accessories

The grip wheels with locking brake are supplied with the following parts (fig. 2):

- 1 Grip wheels (2 x)
- 2 Locking brake (2 x)
- 3 Hub (2 x)

Please note that the dimensions of the chair are different when the grip wheels are fitted. This information can be found in the Technical data.

3.3 Technical data

Dimensions

Width (<i>OCEAN</i>)	560 mm
Width (<i>OCEAN XL</i>)	640 mm
Width with grip wheels	675 mm
Depth	934 mm
Depth with grip wheels	1060 mm
Height	964 – 1094 mm
Seat width	480 mm
Seat depth	450 mm
Seat height	477 – 600 mm
Min. width between side sections	approx. 381 mm
Min. distance between floor and holder for the sanitary pan	approx. 408 mm
Weight	approx. 15 kg
Load capacity (<i>OCEAN</i>)	130 kg
Load capacity (<i>OCEAN XL</i>)	150 kg

The label (fig. 8 or 9) provides important technical information.

The label is attached to the inside of the right side section.

4 Transport

You can easily disassemble the commode into its component parts (section 3.1) for transport.

For detailed instructions on how to dismantle the device, please refer to section 5.

5 Setting up



Important!

- Before setting up, inspect all parts for damage during transport.
- This section describes the assembly. Disassembly is carried out in reverse order.
- During assembly, make sure the parts are positioned correctly in relation to each other (fig. 1).

5.1 Assembling the commode

5.1.1 Assembling the side sections

1. Take the enclosed clips (7, fig. 1) out of the bag.
2. Place the seat frame on one side.



Important!

- Push in the side section evenly and do not jam it.
- Fasten the side section at the same height at the front and back.

3. Push the side section (1, fig. 3) with the guides for the footrests (4, fig. 3) forwards onto the seat frame (3, fig. 3).
4. Align the clip recesses (5, fig. 3) at the front and back of the side section with a hole on the seat frame (2, fig. 3).
5. Push the clips (6, fig. 3) from outside into the side section until the two lugs (7, fig. 3) enclose the seat frame tube (3, fig. 3).



Important!

The left and right side sections must be adjusted to the same height.

6. Turn the seat frame around and fit the second side section in the same way.
7. Place the seat frame with the fitted side sections on to the casters.

5.1.2 Fitting the backrest

1. Lock all four casters. To do this, push down the red foot pedal for the casters.



Important!

When folded up, the armrests must face forward.

2. Push the backrest (4, fig. 4) down into the seat frame (5, fig. 4) until the collar (3, fig. 4) touches the seat frame tube (6, fig. 4).



Important!

- The round section of the curved washers must touch the seat frame tube.
- Tighten the screws using the Allen key supplied.

3. Push a washer (2, fig. 4) onto each screw (1, fig. 4) and fasten the backrest with two screws on either side.

5.1.3 Fitting the footrests



Important!

The procedure is the same for the right and the left footrests.

1. Push the footrest (2, fig. 5) and the footplate (4, fig. 5) inwards to the guide (7, fig. 5) on the front of the side section (8, fig. 5) until the groove (1, fig. 5) catches the pin on the clip (6, fig. 5). The footrests can no longer be turned to the sides.

5.2 Fitting and removing the grip wheels (optional)



Important!

- When the grip wheels are fitted, the rear casters must be locked.
- The procedure is the same for the right and the left wheels.
- The hubs and locking brakes for the grip wheels must have been fitted.

1. Align all four casters to the front.
2. Lock all the casters.
3. Push the axle (4, fig. 6) on the grip wheel inwards. (The grip rings must face outward.)
4. Push in the button (5, fig. 6) on the outside of the axle.

This releases the locking balls (3, fig. 6) on the end of the axle.

5. Slightly raise the commode.
6. Push the axle into the hub (2, fig. 6) and push on the grip wheel (6, fig. 6) as far as it will go.
7. Release the button.

The locking balls are pushed outwards and should be behind the hex nut (1, fig. 6).

8. Pull out the grip wheel to check that it is securely locked.

The wheels can be removed in the reverse order.

6 Operation

6.1 Adjusting the seat height



Important!

- The seat height must be adjusted to suit the user. As a rule, the seat height is correctly adjusted when the user is sitting on the commode and both feet touch the ground.
- The height must be adjusted by the same amount on both sides.
- Do not adjust the seat height of the commode when someone is sitting on it.

1. Hold the seat frame and slightly lift the commode to one side.
2. Take out both clips (6, fig. 3) on that side.
3. To adjust the seat height, pull the seat frame out of the side section or push it in (10, fig. 1).
4. Push in both clips completely.
5. Raise the other side and repeat the procedure so that the seat height is the same.

6.2 Adjusting the height of the footrests

1. Pull up the footrest (2, fig. 5) slightly.
2. Pull out the clip (6, fig. 5) and put it in again at the required position. Pull out the footrest slightly further if necessary.
3. Push down the footrest until the groove (1, fig. 5) catches the pin of the clip (6, fig. 5).
4. Set the other footrest to the same height as described.

6.3 Adjusting the backrest cover

The backrest tension can be individually adjusted.

Tensioning:





Tighten the belts (1, fig. 7) of the backrest cover.

Loosening:

1. Open the belt locks (2, fig. 7) by pressing the lugs (arrow, fig. 7).
2. Push the belt back through the lock.
3. Close the belt locks.
4. Slightly tension the belt.

6.4 Use

When using the commode, observe the following safety rules:

	<p>CAUTION!</p> <ul style="list-style-type: none"> ● Seat surface may slip if loose <p>Check whether the seat surface is firmly secured to the seat frame before use.</p> <ul style="list-style-type: none"> ● Slipping caused by the chair rolling <p>Lock all four casters with using the red foot pedals before getting into or out of the chair.</p> <p>Apply the locking brake if the grip wheels are used (optional).</p>
	<p>Rolling away</p> <p>Lock the casters in the parked position using the red foot pedal or the grip wheels (optional) with the locking brake.</p>
	<p>Tipping over</p> <ul style="list-style-type: none"> ● Push the footrests to the sides or fold up the foot plates before getting into or out of the chair. ● Do not stand on the footrests.
	<p>Risk of breakage</p> <p>Only lift the commode by the sides when someone is sitting in it.</p>
	<p>Catching in turning wheels</p> <p>When using the optional grip wheels, do not grip between the spokes or between the seat frame and the turning wheels.</p>

6.5 Folding the arm rests

	<p>CAUTION!</p> <p>Catching in the folding mechanism</p> <ul style="list-style-type: none"> ● When folding down the armrests, do not reach into the joint, and make sure that no parts become jammed. ● When folding up the armrests, do not reach between the armrest and the backrest.
---	---

6.6 Folding the footrests

Position for getting in and out:

1. Push the footrest slightly upwards along the guide until the groove (1, fig. 5) no longer catches the pin of the clip (6, fig. 5).
2. Fold the footrest to the side.

Driving position:

	<p>CAUTION!</p> <p>Loose footrests can be dangerous</p> <p>Fix the footrests in the driving position.</p>
---	--

1. Turn the footrests inwards.
2. Push down the footrest until the groove (1, fig. 5) catches the pin of the clip (6, fig. 5).

6.7 Detaching and attaching the seat plate

Detaching:

Pull up the seat plate on both sides.

Attaching:

	<p>CAUTION!</p> <p>Risk of catching</p> <p>Do not reach between the seat surface and the seat frame when pressing down the seat plate.</p>
---	---

1. Place the seat plate on the seat frame with the hole at the front (fig. 1).
2. Push the seat plate as far back as it will go.
3. Using the palm of your hand, push the sides of the seat plate down, and then the front and the back, until the seat plate snaps into the seat frame.

6.8 Removing and attaching the heel loop

1. Open the velcro fastening of the heel loop.



Important!

When the bolt is unscrewed, the nut below may fall out.

2. Unscrew the bolt (3, fig. 5).
3. Take off the screw with the spacer, and the nut underneath the foot plate.
4. Pull the heel loop off the spacer.

The heel loop can be fitted in the reverse order.



Important!

The velcro fastening of the heel loop should be inside when fitted.

6.9 Troubleshooting

Problem	Possible causes	Remedy
Difficulty in adjusting the seat height	Dirt between the seat frame and the side section	Disassemble the commode into its component parts and clean it thoroughly
The casters are difficult or impossible to turn	Dirt between the fork and the wheel	Thoroughly clean the casters
Difficulty pushing the footrests to the side	Dirt in the guides	Remove the footrests and thoroughly clean them
Locking brake does not engage with the grip wheels (optional)	Locking brake incorrectly adjusted	Adjust the locking brake

7 Care and maintenance



Important!

Hygiene is especially important as regards the toilet. Regularly clean the commode and keep it clean.

7.1 Cleaning at home



Important!

- Do not use abrasive cleaning agents.
- Do not detach the holders for the accessories.

1. Take off any fitted accessories.
2. Pull the footrests out of the guides.
3. Take off the seat plate and the backrest cover.
4. Take off the side sections as described in section 5.
5. Put the clips back into the seat frame to prevent them from being lost.
6. Wash the individual parts with commercial detergents and disinfectants using a cloth or brush.
7. Rinse the parts under warm water.
8. Dry the parts with a cloth.
9. Reassemble the commode.

7.2 Cleaning in clinics

	CAUTION!
	Burns Let the commode cool down before touching it.

As well as the cleaning operations described in section 7.1, at regular intervals the commode should be cleaned at 85 °C for 3 minutes in the autoclave.

7.3 Maintenance

The commode is maintenance-free provided you follow the care instructions described above.

7.4 Changing the casters

	CAUTION!
	Only specialist dealers may change the casters.

Sommaire

1	Remarques de base	16
1.1	Introduction	16
1.2	Utilisation	16
1.3	Garantie	16
1.4	Réutilisation/Préparation	16
1.5	Elimination	16
1.6	Sigle CE	16
2	Consignes de sécurité	16
2.1	Avertissements et symboles	16
2.2	Remarques générales	16
3	Description	17
3.1	Volume de livraison	17
3.2	Accessoires	17
3.3	Données techniques	17
4	Transport	17
5	Mise en service	17
5.1	Assemblage de la chaise roulante pour douche/toilettes	17
5.1.1	Montage des éléments latéraux	17
5.1.2	Montage du dossier	18
5.1.3	Montage des repose-pieds	18
5.2	Montage/démontage des roues de déplacement autonome (en option) . . .	18
6	Utilisation	18
6.1	Réglage de la hauteur du siège	18
6.2	Réglage de la hauteur des repose-pieds	19
6.3	Ajustage de la housse du dossier	19
6.4	Utilisation	19
6.5	Pivotement des accoudoirs	19
6.6	Pivotement des repose-pieds	20
6.7	Montage/démontage de la plaque d'assise	20
6.8	Monter/démonter la bande d'arrêt pour les talons	20
6.9	Réparation des pannes	20
7	Maintenance et entretien	21
7.1	Nettoyage à la maison	21
7.2	Nettoyage en milieu hospitalier	21
7.3	Maintenance	21
7.4	Changement des roulettes	21

1 Remarques de base

1.1 Introduction

Vous trouverez dans ce mode d'emploi des informations et des consignes pour une utilisation conforme et en toute sécurité de la chaise roulante pour douche/toilettes.

Vous trouverez également dans le texte de ce mode d'emploi des renvois à des numéros d'illustrations et à des numéros de positions sur les illustrations. Ces numéros sont indiqués entre parenthèses.

Exemple: (3, image 1) signifie image 1, position 3.

Conservez soigneusement tous les documents.

1.2 Utilisation

La chaise roulante pour douche/toilettes est conçue uniquement pour se doucher, prendre un bain, aller aux toilettes ou pour transférer une personne à l'intérieur d'un bâtiment.

Toute autre utilisation est interdite.

Il est interdit d'utiliser la chaise roulante pour douche/toilettes à l'extérieur ou comme aide à la montée.

Si vous utilisez la chaise roulante pour douche/toilettes comme siège de toilettes, vous pouvez la placer au-dessus de toilettes standard, ou l'utiliser indépendamment avec la cuvette amovible (en option).

Si vous désirez utiliser la chaise roulante pour douche/toilettes comme chaise de bain dans une piscine, ne l'utilisez que dans une piscine d'eau douce, sous la constante surveillance d'une autre personne.

1.3 Garantie

La garantie s'aligne sur les réglementations en vigueur dans les pays d'exploitation ou sur les dispositions de nos partenaires de distribution.

En cas de dommage, veuillez vous adresser à votre distributeur spécialisé ou à l'une des adresses indiquées dans le présent manuel d'utilisation.

La date de livraison figurant sur le bon de livraison correspond également à la date d'entrée en vigueur de la garantie.

1.4 Réutilisation/Préparation

Le produit est destiné à être réutilisé. Le nombre maximal de réutilisations dépend de l'état du produit après chaque utilisation.

Lors de la préparation, respecter les directives de préparation et d'hygiène d'**AQUATEC**. Vous pouvez vous procurer ces directives sur demande en vous adressant à **AQUATEC**.

1.5 Elimination



Important !

Ce produit ne contient pas de substances dangereuses.

Après la péremption du produit, évacuez les différents éléments de l'appareil classés par types de matériaux dans votre centre de traitement des déchets.

Vous pouvez confier l'élimination complète et conforme de l'appareil au fabricant.

1.6 Sigle CE

Ce produit est conforme aux réglementations de la directive sur les produits médicaux 93/42/CEE.

2 Consignes de sécurité

2.1 Avertissements et symboles

Dans ce mode d'emploi, vous trouverez les avertissements et symboles suivants :

*	<p>ATTENTION !</p> <p>Ce terme d'avertissement indique un risque possible.</p> <p>Le non-respect de cette consigne de sécurité peut s'avérer dangereux pour les personnes et occasionner des dégâts matériels.</p>
---	---



Important !

Ce terme caractérise des remarques, informations ou conseils supplémentaires.

2.2 Remarques générales



Bloquez les freins de stationnement en position d'arrêt.



N'utilisez la chaise roulante pour douche/toilettes que sur des surfaces planes et à l'intérieur des bâtiments.



En cas de panne, veuillez immédiatement contacter votre revendeur spécialisé.



N'effectuez jamais vous-même des modifications ou des transformations.

* Vous trouverez ici une représentation du type de danger encouru.



Veillez respecter les indications figurant sur la plaque d'identification. Ne soumettez pas la chaise roulante pour douche/toilettes à des contraintes de poids excessives.

3 Description

3.1 Volume de livraison

Le volume de livraison de l'**AQUATEC OCEAN** ou d'**AQUATEC OCEAN XL** comprend les pièces suivantes (image 1) :

- 1 Mode d'emploi (dans le sac en polyester)
- 2a Dossier avec housse et accoudoirs (*OCEAN*)
- 2b Dossier avec housse et accoudoirs (*OCEAN XL*)
- 3 Bâti du siège avec plaque du siège
- 4 Éléments latéraux avec roulettes (2 x)
- 5 Repose-pieds avec bande d'arrêt pour les talons (2 x)
- 6 Clips (2 x) pour repose-pieds (à enfoncer)

Egalement livrés en vrac dans le sac :

- 7 Clips (4 x) pour le bâti du siège
- 8 Clé hexagonale OC 4
- 9 Vis (4 x) et rondelles bombées (4 x)

3.2 Accessoires

Le volume de livraison des roues de déplacement autonome à frein de stationnement comprend les pièces suivantes (image 2) :

- 1 Roues de déplacement autonome (2 x)
- 2 Frein de stationnement (2 x)
- 3 Moyeu (2 x)

Veillez tenir compte des dimensions modifiées lorsque les roues de déplacement autonome sont montées. Les indications de mesure figurent dans les données techniques.

3.3 Données techniques

Dimensions

Largeur (<i>OCEAN</i>)	560 mm
Largeur (<i>OCEAN XL</i>)	640 mm
Largeur avec les roues de déplacement autonome	675 mm
Profondeur	934 mm
Profondeur avec les roues de déplacement autonome	1060 mm
Hauteur	964 – 1094 mm
Largeur du siège	480 mm
Profondeur du siège	450 mm
Hauteur du siège	477 – 600 mm
Largeur min. entre les éléments latéraux	env. 381 mm
Ecart min. entre le sol et le support-guide de la cuvette amovible	env. 408 mm

Poids	env. 15 kg
Charge (<i>OCEAN</i>)	130 kg
Charge (<i>OCEAN XL</i>)	150 kg

Vous trouverez des informations importantes sur la plaque d'identification (image 8 ou image 9).

La plaque d'identification est apposée sur l'intérieur de l'élément latéral de droite.

4 Transport

Pour transporter la chaise roulante pour douche/toilettes, vous pouvez facilement démonter les pièces que vous avez reçues démontées à la livraison (section 3.1).

Le démontage est décrit à la section 5.

5 Mise en service



Important !

- Avant d'assembler les éléments de l'appareil, vérifiez qu'ils n'ont pas subi de dégâts pendant le transport.
- Vous trouverez dans cette section une description de l'assemblage. Le désassemblage s'effectue dans l'ordre inverse.
- Lors du montage, respectez l'emplacement des éléments les uns par rapport aux autres (image 1).

5.1 Assemblage de la chaise roulante pour douche/toilettes

5.1.1 Montage des éléments latéraux

1. Sortez les clips ci-joints (7, image 1) du sac.
2. Posez le bâti du siège sur le côté.



Important !

- Enfoncez progressivement l'élément latéral sans le coincer.
 - Fixez l'élément latéral à même hauteur à l'avant et à l'arrière.
3. Enfoncez vers l'avant l'élément latéral (1, image 3) avec les guides pour les repose-pieds (4, image 3) sur le bâti du siège (3, image 3).
 4. Alignez les logements des clips (5, image 3) à l'avant et à l'arrière de l'élément latéral sur un trou de perçage du bâti du siège (2, image 3).
 5. Enfoncez les clips (6, image 3) de l'extérieur dans l'élément latéral, jusqu'à ce que les deux extrémités du dispositif de fixation en demi-cercle (7, image 3) encerclent le tube du bâti du siège (3, image 3).



Important !

Les côtés droit et gauche doivent être réglés à la même hauteur.

6. Tournez le bâti du siège et montez le deuxième élément latéral de la même manière.
7. Placez sur les roulettes le bâti du siège avec les éléments latéraux montés.

5.1.2 Montage du dossier

1. Bloquez les quatre roulettes. Pour ce faire, abaissez le levier rouge à actionnement au pied situé sur les roulettes.



Important !

Les accoudoirs déployés sont orientés vers l'avant.

2. Enfoncez le dossier (4, image 4) par le haut dans le bâti du siège (5, image 4), jusqu'à ce que le rebord de butée (3, image 4) repose sur le tube du bâti du siège (6, image 4).



Important !

- Les rondelles doivent adhérer par leur face bombée au tube du bâti du siège.
- Vissez fermement les vis à l'aide de la clé hexagonale ci-jointe.

3. Enfoncez une rondelle bombée (2, image 4) sur chaque vis (1, image 4) et vissez le dossier à droite et à gauche avec deux vis par côté.

5.1.3 Montage des repose-pieds



Important !

Le montage est identique pour les repose-pieds droit et gauche.

1. Insérez les repose-pieds (2, image 5) avec les plaques pour les pieds (4, image 5) à l'intérieur des guides tubulaires (7, image 5) situés à l'avant des éléments latéraux (8, image 5), jusqu'à ce que la rainure (1, image 5) s'engage dans la broche du clip (6, image 5). Il n'est plus possible de tourner les repose-pieds sur le côté.

5.2 Montage/démontage des roues de déplacement autonome (en option)



Important !

- Les roulettes arrière doivent être bloquées quand les roues de déplacement autonome sont montées.
- Le montage est identique pour les roues droite et gauche.
- Les moyeux et les freins de stationnement pour les roues de déplacement autonome doivent être montés.

1. Orientez les quatre roulettes dans le sens de déplacement.
2. Bloquez les quatre roulettes.
3. Poussez l'axe (4, image 6) sur la roue de déplacement autonome vers l'intérieur. (Les anneaux d'accrochage sont orientés vers l'extérieur.)
4. Enfoncez le bouton (5, image 6) sur la face extérieure de l'axe.

Les billes de verrouillage (3, image 6) au bout de l'axe se libèrent.

5. Soulevez légèrement la chaise roulante pour douche/toilettes.
6. Enfoncez l'axe dans le moyeu (2, image 6) et enfoncez la roue de déplacement autonome jusqu'à la butée (6, image 6).
7. Relâchez le bouton.

Les billes de verrouillage sont pressées vers l'extérieur et doivent se positionner derrière l'écrou hexagonal (1, image 6).

8. Tirez la roue de déplacement autonome vers l'extérieur pour vérifier que le verrouillage est bien fait.

Le démontage des roues se fait en procédant dans l'ordre inverse.

6 Utilisation

6.1 Réglage de la hauteur du siège



Important !

- Il faut adapter la hauteur du siège à l'utilisateur. En général, la hauteur du siège est correctement réglée, lorsque l'utilisateur est assis sur la chaise roulante pour douche/toilettes et que ses deux pieds frôlent le sol.
- La modification de la hauteur doit être effectuée des deux côtés.
- Aucune personne ne doit être assise sur la chaise roulante pour douche/toilettes pendant le réglage de la hauteur du siège.

1. Soulevez légèrement la chaise roulante pour douche/toilettes sur un côté du bâti du siège.
2. Retirez les deux clips (6, image 3) sur ce côté.
3. Sortez ou enfoncez le bâti du siège dans l'élément latéral jusqu'à obtenir la hauteur désirée (10, image 1).
4. Enfoncez de nouveau complètement les deux clips.
5. Soulevez l'autre côté et réglez la même hauteur, comme décrit.

6.2 Réglage de la hauteur des repose-pieds

1. Tirez un peu le repose-pieds (2, image 5) vers le haut.
2. Enlevez le clip (6, image 5) et replacez-le dans la position pour obtenir la hauteur souhaitée. Si besoin est, sortez encore un peu le repose-pieds de son logement.
3. Poussez le repose-pieds vers le bas, jusqu'à ce que la rainure (1, image 5) s'engage dans la broche du clip (6, image 5).
4. Réglez le deuxième repose-pieds à la hauteur souhaitée, conformément à la description ci-dessus.

6.3 Ajustage de la housse du dossier

Le dispositif de tension du dossier peut être ajusté individuellement.

Tension :

Serrez fermement les sangles (1, image 7) de la housse du dossier.





Réduction de la tension :

1. Ouvrez les dispositifs de fermeture des sangles (2, image 7) en enfonçant les ergots de support (flèche, image 7).
2. Retendez un peu les sangles à travers le dispositif de fermeture.
3. Refermez les dispositifs de fermeture des sangles.
4. Retendez légèrement les sangles.

6.4 Utilisation

L'utilisation de la chaise roulante pour douche/toilettes s'accompagne de règles de sécurité à respecter :

	<p>ATTENTION !</p> <ul style="list-style-type: none"> ● Glissement provoqué par l'assise mal fixée Avant d'utiliser l'appareil, vérifiez que l'assise est bien fixée sur le bâti du siège. ● Glissement provoqué par le déplacement imprévu de la chaise roulante Avant de vous lever ou de vous asseoir sur la chaise, bloquez les quatre roues avec les leviers rouges. Serrez le frein des roues de déplacement autonome (en option) si vous les avez montées.
---	--

	<p>ATTENTION !</p> <p>Glissement provoqué par le déplacement de la chaise roulante</p> <p>Bloquez les roulettes en position de stationnement à l'aide des leviers rouges ou les roues de déplacement autonome à l'aide du frein de stationnement.</p>
	<p>Risque de basculement</p> <ul style="list-style-type: none"> ● Avant de vous asseoir ou de vous lever, faites pivoter les repose-pieds sur le côté ou rabattez les plaques pour les pieds vers le haut. ● Ne vous tenez pas debout sur les repose-pieds.
	<p>Danger de rupture</p> <p>Soulevez la chaise roulante pour douche/toilettes chargée uniquement en l'empoignant par les éléments latéraux.</p>
	<p>Risque de pincement causé par les roues en mouvement</p> <p>Si vous avez monté les roues de déplacement autonome (en option), ne mettez pas les doigts dans les rayons, dans les roues en mouvement ou dans le bâti du siège.</p>

6.5 Pivotement des accoudoirs

	<p>ATTENTION !</p> <p>Risque de pincement causé par le mécanisme de rabattement</p> <ul style="list-style-type: none"> ● Lorsque vous dépliez les accoudoirs, ne placez pas les doigts dans l'articulation et vérifiez qu'aucune pièce n'est coincée. ● Lorsque vous rabattez les accoudoirs, ne placez pas les doigts entre les accoudoirs et le dossier.
---	---

6.6 Pivotement des repose-pieds

Position des repose-pieds pour s'asseoir/Position des repose-pieds pour se lever :

1. Poussez un peu les repose-pieds vers le haut dans le guide, jusqu'à ce que la broche du clip (6, image 5) se soit désengagée de la rainure (1, image 5).
2. Faites pivoter les repose-pieds sur le côté.

Position pour le déplacement :

	ATTENTION !
	Risque provoqué par un repose-pieds mal fixé Fixez les repose-pieds dans la position pour le déplacement.

1. Faites pivoter les repose-pieds vers l'intérieur.
2. Poussez le repose-pieds vers le bas, jusqu'à ce que la rainure (1, image 5) s'engage dans la broche du clip (6, image 5).

6.7 Montage/démontage de la plaque d'assise

Démontage :

Tirez la plaque du siège vers le haut en la saisissant par les deux côtés.

Montage :

	ATTENTION !
	Risque de pincement Lorsque vous installez la plaque du siège, ne mettez pas les doigts entre la plaque et le bâti du siège.

1. Placez la plaque du siège avec la découpe orientée vers l'avant sur le bâti du siège (image 1).
2. Poussez la plaque du siège autant que possible vers l'arrière.
3. Appuyez votre main à plat sur les côtés de la plaque du siège, puis à l'avant et à l'arrière, jusqu'à ce que la plaque s'enclenche dans le bâti du siège.

6.8 Monter/démonter la bande d'arrêt pour les talons

1. Ouvrez la fermeture velcro sur la bande d'arrêt pour les talons.



Important !

Si la vis est complètement sortie, l'écrou sur la face inférieure peut tomber.

2. Dévissez la vis (3, image 5).
3. Retirez la vis avec la douille-entretoise et l'écrou sur la face inférieure de la plaque pour les pieds.
4. Détachez la bande d'arrêt pour les talons de la douille-entretoise.

Le montage de la bande d'arrêt pour les talons se fait en procédant dans l'ordre inverse.



Important !

Lors du montage, la fermeture velcro de la bande d'arrêt pour les talons doit être orientée vers l'arrière.

6.9 Réparation des pannes

Panne	Cause possible	Remède
Réglage difficile de la hauteur de la plaque d'assise	Dépôts entre le bâti du siège et l'élément latéral	Désassemblez la chaise roulante pour douche/toilettes jusqu'à obtenir les pièces du volume de livraison et nettoyez-les à fond
Les roulettes roulent mal ou pas du tout	Salissures entre la fourche et la jante	Nettoyez soigneusement les roulettes
Les repose-pieds pivotent difficilement sur le côté	Dépôts dans les guides	Démontez les repose-pieds et nettoyez-les soigneusement
Le frein de stationnement des roues de déplacement autonome (en option) ne fonctionne pas	Le frein de stationnement est mal réglé	Régalez le frein de stationnement

7 Maintenance et entretien



Important !

L'hygiène est particulièrement importante pendant la toilette. Maintenez la chaise roulante pour douche/toilettes propre et nettoyez-la régulièrement.

7.1 Nettoyage à la maison



Important !

- N'utilisez pas de produits à récurer.
- Les guides-soutiens pour les accessoires ne sont pas démontés.

1. Démontez les accessoires éventuels.
2. Retirez les repose-pieds de leurs guides.
3. Retirez la plaque du siège et la housse du dossier.
4. Démontez les éléments latéraux conformément aux instructions de la section 5.
5. Remettez immédiatement après les clips dans le bâti du siège pour ne pas les égarer.
6. Lavez les pièces avec des agents nettoyants et désinfectants en vente dans le commerce, en utilisant un chiffon ou une brosse.
7. Douchez les pièces avec de l'eau chaude.
8. Séchez les pièces avec un chiffon.
9. Ré-assemblez la chaise roulante pour douche/toilettes.

7.2 Nettoyage en milieu hospitalier

	ATTENTION !
	<p>Risque de brûlures</p> <p>Laissez la chaise roulante pour douche/toilettes refroidir avant de la manipuler.</p>

En complément du nettoyage effectué conformément aux instructions de la section 7.1, nettoyez à intervalles réguliers la chaise roulante pour douche/toilettes en autoclave à 85 °C pendant 3 minutes.

7.3 Maintenance

Si vous respectez les consignes d'entretien mentionnées ci-dessus, la chaise roulante pour douche/toilettes ne nécessitera aucune maintenance.

7.4 Changement des roulettes

	ATTENTION !
	<p>Seul un commerçant spécialisé est habilité à changer les roulettes.</p>

Inhoudsopgave

1	Fundamentele instructies	23
1.1	Inleiding	23
1.2	Gebruik	23
1.3	Garantie	23
1.4	Hergebruik/Gereedmaken voor verder gebruik	23
1.5	Afvoer	23
1.6	CE-kenmerk	23
2	Veiligheidsinstructies	23
2.1	Waarschuwingen en symbolen	23
2.2	Algemene instructies	23
3	Beschrijving	24
3.1	Omvang van de levering	24
3.2	Toebehoren	24
3.3	Technische gegevens	24
4	Transporteren	24
5	In gebruik nemen	24
5.1	Douche- en toiletrolstoel in elkaar zetten	24
5.1.1	Zijdelen monteren	24
5.1.2	Rugleuning monteren	25
5.1.3	Voetsteunen monteren	25
5.2	Hoepelwielen (optie) opzetten/afnemen	25
6	Bedienen	25
6.1	Zithoogte afstellen	25
6.2	Hoogte van de voetsteunen afstellen ...	25
6.3	Rugleuningbekleding afstellen	26
6.4	Gebruiken	26
6.5	Armleuningen zwenken	26
6.6	Voetsteunen zwenken	26
6.7	Zitplaat afnemen/plaatsen	26
6.8	Hielband afnemen/monteren	27
6.9	Storingen verhelpen	27
7	Verzorgen en onderhouden	27
7.1	Reinigen in huishoudelijke omgeving ...	27
7.2	Reinigen in een klinische omgeving ...	27
7.3	Onderhouden	27
7.4	Wielen verwisselen	27

1 Fundamentele instructies

1.1 Inleiding

In deze gebruiksaanwijzing vindt u informatie en instructies voor het veilige en deskundige gebruik van de douche- en toiletrolstoel.

De tekst van deze gebruiksaanwijzing bevat verwijzingen naar nummers van afb.en en positie nummers in de afbeeldingen. Deze gegevens staan tussen haakjes.

Voorbeeld: (3, afb. 1) betekent afbeelding 1, positie 3.

Bewaar alle documenten zorgvuldig.

1.2 Gebruik

De douche- en toiletrolstoel is uitsluitend bedoeld als hulpmiddel bij het douchen of baden, bij toiletgebruik of bij transfer binnenshuis.

Elk ander gebruik is niet toegestaan.

De douche- en toiletrolstoel mag niet buiten of als opstapje worden gebruikt.

Als toiletrolstoel kunt u de douche- en toiletrolstoel boven het standaardtoilet of zelfstandig met toiletpot (optie) gebruiken.

Als badstoel in een zwembad mag u de douche- en toiletrolstoel uitsluitend gebruiken, als het zwembad geen zout water bevat en er voortdurend iemand aanwezig is die toezicht houdt.

1.3 Garantie

De garantie richt zich naar de wettelijke regelingen in de landen van bestemming of naar de bepalingen van onze dealers.

Neem in geval van schade contact op met uw dealer of informeer bij een van de adressen, die in deze gebruiksaanwijzing zijn vermeld.

De leveringsdatum op het afleveringsbewijs geldt als het begin van de garantie.

1.4 Hergebruik/Gereedmaken voor verder gebruik

Het product is bedoeld voor hergebruik. Het aantal keren dat het maximaal hergebruikt kan worden, is afhankelijk van de toestand van het product.

Bij het gereedmaken voor verder gebruik moeten de **AQUATEC**-richtlijnen voor het gereedmaken voor verder gebruik en voor hygiëne in acht worden genomen. Deze worden op aanvraag door **AQUATEC** ter beschikking gesteld.

1.5 Afvoer



Belangrijk!

Het product bevat geen gevaarlijke stoffen.

Breng na de levensduur van het product de afzonderlijke onderdelen conform materiaalcode naar het plaatselijke afvalverwerkingscentrum.

De juiste en volledige verwerking kan door de fabrikant op zich genomen worden.

1.6 CE-kenmerk

Het product voldoet aan de voorschriften van de richtlijn geneeskundige producten 93/42/EEG.

2 Veiligheidsinstructies

2.1 Waarschuwingen en symbolen

In deze gebruiksaanwijzing vindt u de volgende waarschuwingen en symbolen:

*	VOORZICHTIG!
	Dit duidt op een mogelijk gevaar. Als u de instructies niet in acht neemt, dan kan dit tot persoonlijk letsel of materiële schade leiden.



Belangrijk!

Dit verwijst naar extra instructies, informatie of tips.

2.2 Algemene instructies



Vergrendel in de parkeerstand de blokkeerremmen.



Gebruik de douche- en toiletrolstoel uitsluitend op een effen ondergrond en uitsluitend binnen.



Gelieve bij storingen onmiddellijk contact op te nemen met uw dealer.



Voer geen eigenmachtige wijzigingen of constructieve veranderingen uit.



Houd rekening met de gegevens op het typeplaatje. Zorg ervoor dat u de douche- en toiletrolstoel niet overbelast.

* Op deze plaats vindt u een weergave die het soort gevaar duidelijk maakt.

3 Beschrijving

3.1 Omvang van de levering

De levering van de **AQUATEC OCEAN** resp. **AQUATEC OCEAN XL** omvat de volgende onderdelen (afb. 1):

- 1 Gebruiksaanwijzing (in een plastic zak)
- 2a Rugleuning met rugleuningbekleding en armleuningen (*OCEAN*)
- 2b Rugleuning met rugleuningbekleding en armleuningen (*OCEAN XL*)
- 3 Zitframe met zitplaat
- 4 Zijdelen met wielen (2 x)
- 5 Voetsteunen met hielband (2 x)
- 6 Klemmen (2 x) voor voetsteunen (ingestoken)

Los in zak meegeleverd:

- 7 Klemmen (4 x) voor zitframe
- 8 Binnenzeskantsleutel SW 4
- 9 Schroeven (4 x) en gebogen onderlegschijven (4 x)

3.2 Toebehoren

De levering van de hoepelwielen met blokkeerrem bevat de volgende onderdelen (afb. 2):

- 1 Hoepelwielen (2 x)
- 2 Blokkeerrem (2 x)
- 3 Naaf (2 x)

Neem bij het monteren van de hoepelwielen de veranderde afmetingen in acht. De gegevens vindt u in de technische gegevens.

3.3 Technische gegevens

Afmetingen

Breedte (<i>OCEAN</i>)	560 mm
Breedte (<i>OCEAN XL</i>)	640 mm
Breedte met hoepelwielen	675 mm
Diepte	934 mm
Diepte met hoepelwielen	1060 mm
Hoogte	964 – 1094 mm
Zitbreedte	480 mm
Zitdiepte	450 mm
Zithoogte	477 – 600 mm
Min. breedte tussen de zijdelen	ca. 381 mm
Min. afstand tussen grond en houder voor de toiletpot	ca. 408 mm
Gewicht	ca. 15 kg
Belastbaarheid (<i>OCEAN</i>)	130 kg
Belastbaarheid (<i>OCEAN XL</i>)	150 kg

Op het typeplaatje (afb. 8 of afb. 9) staat belangrijke informatie vermeld.

Het typeplaatje is aangebracht aan de binnenkant van het rechter zijdeel.

4 Transporteren

Voor transport kunt u de douche- en toiletrolstoel eenvoudig demonteren in de onderdelen van de levering (paragraaf 3.1).

De beschrijving van de demontage vindt u in paragraaf 5.

5 In gebruik nemen



Belangrijk!

- Controleer voor het in elkaar zetten de onderdelen op transportschade.
- In deze paragraaf is het in elkaar zetten beschreven. Het uit elkaar halen gebeurt in omgekeerde volgorde.
- Neem bij de montage de juiste positie van de onderdelen ten opzichte van elkaar in acht (afb. 1).

5.1 Douche- en toiletrolstoel in elkaar zetten

5.1.1 Zijdelen monteren

1. Neem de meegeleverde klemmen (7, afb. 1) uit de zak.
2. Leg het zitframe op zijn kant.



Belangrijk!

- Het zijdeel gelijkmatig opschuiven en niet kantelen.
- Het zijdeel voor en achter op dezelfde hoogte bevestigen.

3. Het zijdeel (1, afb. 3) met de geleidingen voor de voetsteunen (4, afb. 3) naar voren op het zitframe (3, afb. 3) schuiven.
4. De klem-openingen (5, afb. 3) voor en achter aan het zijdeel, moeten overeenstemmen met een boring in het zitframe (2, afb. 3).
5. De klemmen (6, afb. 3) van buitenaf in het zijdeel steken, tot de beide neuzen (7, afb. 3) het zitframe (3, afb. 3) omsluiten.



Belangrijk!

Het linker en het rechter zijdeel moeten op gelijke hoogte worden afgesteld.

6. Het zitframe omdraaien en het tweede zijdeel op dezelfde wijze monteren.
7. Het zitframe met de gemonteerde zijdelen op de wielen plaatsen.

5.1.2 Rugleuning monteren

1. Alle vier de wielen vergrendelen. Daartoe het rode voetpedaal van de wielen naar beneden drukken.



Belangrijk!

De armleuningen wijzen in naar beneden geklapte toestand naar voren.

2. De rugleuning (4, afb. 4) van boven in het zitframe (5, afb. 4) steken, tot de rand (3, afb. 4) tegen de buis van het zitframe (6, afb. 4) aanligt.



Belangrijk!

- De gebogen onderlegschilden moeten met hun ronding tegen de buis van het zitframe aanliggen.
- De schroeven met de meegeleverde binnenzeskantsleutel vast aandraaien.

3. Steeds een gebogen onderlegschild (2, afb. 4) op de schroef (1, afb. 4) schuiven en de rugleuning links en rechts met twee schroeven vastschroeven.

5.1.3 Voetsteunen monteren



Belangrijk!

De montage is hetzelfde voor de rechter en linker voetsteun.

1. De voetsteun (2, afb. 5) met de voetplaat (4, afb. 5) naar binnen in de geleiding (7, afb. 5) voor aan het zijdeel (8, afb. 5) schuiven, tot de pen van de klem (6, afb. 5) in de opening (1, afb. 5) vastklikt. De voetsteun kan niet meer zijwaarts worden gedraaid.

5.2 Hoepelwielen (optie) opzetten/afnemen



Belangrijk!

- Bij gemonteerde hoepelwielen moeten de achterste wielen vergrendeld blijven.
- De montage is hetzelfde voor het rechter en het linker hoepelwiel.
- De naven en de blokkeerremmen voor de hoepelwielen moeten zijn gemonteerd.

1. Alle vier de wielen in de rijrichting richten.
2. Alle wielen vergrendelen.
3. De as (4, afb. 6) aan het hoepelwiel naar binnen schuiven. (De hoepels wijzen naar buiten.)
4. De knop (5, afb. 6) aan de buitenkant van de as indrukken.

De vergrendelkogels (3, afb. 6) aan het uiteinde van de as komen vrij.

5. De douche- en toiletrolstoel iets oplichten.
6. De as in de naaf (2, afb. 6) steken en het hoepelwiel tot op de aanslag (6, afb. 6) schuiven.
7. De knop loslaten.

De vergrendelkogels worden naar buiten gedrukt en moeten achter de zeskantmoer (1, afb. 6) liggen.

8. Trek het hoepelwiel naar buiten, om het veilige vergrendelen te controleren.

Het afnemen van de wielen gebeurt in omgekeerde volgorde.

6 Bedienen

6.1 Zithoogte afstellen



Belangrijk!

- De zithoogte kan aan de gebruiker worden aangepast. De zithoogte is doorgaans goed afgesteld, als de gebruiker op de douche- en toiletrolstoel zit en beide voeten de grond raken.
- De hoogte moet aan beide zijden hetzelfde worden veranderd.
- Tijdens het afstellen van de zithoogte mag niemand op de douche- en toiletrolstoel zitten.

1. De douche- en toiletrolstoel aan één kant bij het zitframe een stukje oplichten.
2. De beide klemmen (6, afb. 3) aan deze kant uittrekken.
3. Het zitframe tot op de gewenste zithoogte uit het zijdeel trekken of in het zijdeel laten glijden (10, afb. 1).
4. Beide klemmen weer helemaal insteken.
5. De andere kant oplichten en zoals beschreven op dezelfde hoogte instellen.

6.2 Hoogte van de voetsteunen afstellen

1. Trek de voetsteunen (2, afb. 5) een stuk naar boven.
2. De klem (6, afb. 5) uittrekken en in de gewenste positie weer insteken. Evt. de voetsteun daarvoor nog wat verder uittrekken.
3. De voetsteun naar beneden schuiven, tot de pen van de klem (6, afb. 5) in de opening (1, afb. 5) vastklikt.
4. De tweede voetsteun zoals beschreven op de gewenste hoogte afstellen.

6.3 Rugleuningbekleding afstellen

De rugleuningspanning kan individueel worden aangepast.

Aanspannen:

De riem (1, afb. 7) van de rugleuningbekleding strakker aantrekken.

Spanning verminderen:

1. De riemsluitingen (2, afb. 7) openen door het indrukken van de borglip (pijlen, afb. 7).
2. De riem een stuk terugschuiven door de sluiting.
3. De riemsluitingen sluiten.
4. De riem licht aanspannen.

6.4 Gebruiken

Bij het gebruik van de douche- en toiletrolstoel dienen de volgende veiligheidsinstructies in acht te worden genomen.

	<p>VOORZICHTIG!</p> <ul style="list-style-type: none"> ● Afglijden door los zitvlak <p>Controleer voor het gebruik, of het zitvlak veilig aan het zitframe is bevestigd.</p>
	<ul style="list-style-type: none"> ● Afglijden door wegrollen <p>Vergrendel voor het instappen of voor het opstaan alle vier de wielen met de rode voetpedalen.</p> <p>Activeer bij gemonteerde hoepelwielen (optie) de blokkeerrem.</p>
	<p>Gevaar door wegrollen</p> <p>Vergrendel in parkeerstand de wielen met het rode voetpedaal of de hoepelwielen (optie) met de blokkeerrem.</p>
	<p>Kiepgevaar</p> <ul style="list-style-type: none"> ● Zwenk voor het instappen of het opstaan de voetsteunen opzij of klap de voetplaten omhoog. ● Ga niet op de voetsteunen staan.
	<p>Gevaar om te breken</p> <p>Til de douche- en toiletrolstoel als deze belast is alleen aan de zijdelen op.</p>
	<p>Beknellingsgevaar door draaiende wielen</p> <p>Grijp bij het rijden met de hoepelwielen (optie) niet tussen de spaken of de draaiende hoepelwielen en het zitframe.</p>

6.5 ArMLEUNINGEN zwenken

	<p>VOORZICHTIG!</p> <p>Beknellingsgevaar door klapmechanisme</p>
	<ul style="list-style-type: none"> ● Grijp bij het omlaagklappen van de arMLEUNINGEN niet in de scharnier en let op dat er geen delen bekneld raken. ● Grijp bij het omhoogklappen niet tussen arMLEUNING en rugleuning.

6.6 Voetsteunen zwenken

Instapstand/uitstapstand:

1. De voetsteun in de geleiding iets naar boven trekken, tot de pen van de klem (6, afb. 5) niet meer in de opening (1, afb. 5) vastgeklikt zit.
2. De voetsteun opzij zwenken.

Rijstand:

	<p>VOORZICHTIG!</p> <p>Gevaar door losse voetsteunen</p>
	<p>Fixeer de voetsteunen in de rijstand.</p>

1. De voetsteun naar binnen draaien.
2. De voetsteun naar beneden drukken, tot de pen van de klem (6, afb. 5) in de opening (1, afb. 5) vastklikt.

6.7 Zitplaat afnemen/plaatsen

Afnemen:

De zitplaat aan beide zijden naar boven trekken.

Plaatsen:

	<p>VOORZICHTIG!</p> <p>Beknellingsgevaar</p>
	<p>Grijp bij het opdrukken van de zitplaat niet tussen zitvlak en zitframe.</p>

1. De zitplaat met de uitsparing naar voren op het zitframe plaatsen (afb. 1).
2. De zitplaat zo ver mogelijk naar achter schuiven.
3. Met de vlakke hand de zitplaat aan de zijanten en daarna voor en achter naar beneden drukken, tot de zitplaat in het zitframe klikt.

6.8 Hielband afnemen/monteren

1. De klittenbandsluiting van de hielband openen.



Belangrijk!

Bij een uitgedraaide schroef kan de moer aan de onderkant naar beneden vallen.

2. De schroef (3, afb. 5) uitdraaien.
3. De schroef met de afstandshuls en de moer aan de onderkant van de voetplaat afnemen.
4. De hielband van de afstandshuls trekken.

De montage van de hielband gebeurt in omgekeerde volgorde.



Belangrijk!

Bij de montage wijst de klittenbandsluiting van de hielband naar achter.

6.9 Storingen verhelpen

Storing	Mogelijke oorzaak	Oplossing
Afstellen van de zithoogte stroef	Afzettingen tussen zitframe en zijdeel	Douche- en toiletrolstoel uit elkaar halen in de onderdelen van de levering en grondig reinigen
Wiel draait stroef of helemaal niet	Vuil tussen vork en velg	Wielen grondig reinigen
De voetsteun kan alleen met moeite zijwaarts worden gedraaid	Afzettingen in de geleidingen	Voetsteunen demonteren en grondig reinigen
Blokkeerrem van het hoepelwiel (optie) klemt niet	Blokkeerrem verkeerd afgesteld	Blokkeerrem afstellen

7 Verzorgen en onderhouden



Belangrijk!

Hygiëne is rond het toilet zeer belangrijk. Houd de douche- en toiletrolstoel schoon en reinig hem regelmatig.

7.1 Reinigen in huishoudelijke omgeving



Belangrijk!

- Gebruik geen schuurmiddelen.
- De houders voor het toebehoren worden niet gedemonteerd.

1. Eventueel gemonteerd toebehoren demonteren.
2. De voetsteunen uit de geleidingen trekken.
3. De zitplaat en de rugleuningbekleding demonteren.

4. De zijdelen demonteren zoals beschreven in paragraaf 5.
5. De klemmen gelijk weer in het zitframe steken, zodat ze niet zoek raken.
6. Was de losse onderdelen met gangbare schoonmaak- en desinfectiemiddelen en met een doek of een borstel af.
7. De onderdelen met warm water afsproeien.
8. De onderdelen met een doek afdrogen.
9. De douche- en toiletrolstoel weer in elkaar zetten.

7.2 Reinigen in een klinische omgeving

	VOORZICHTIG!
	Verbrandingsgevaar Laat de douche- en toiletrolstoel afkoelen voor u hem aanraakt.

Naast de reiniging, zoals beschreven in paragraaf 7.1, met regelmatige tussenpozen de douche- en toiletrolstoel 3 minuten bij 85 °C in een autoclaaf reinigen.

7.3 Onderhouden

Bij naleving van de bovengenoemde verzorgingsinstructies is de douche- en toiletrolstoel onderhoudsvrij.

7.4 Wielen verwisselen

	VOORZICHTIG!
	Het verwisselen van de wielen mag alleen door een dealer worden uitgevoerd.

Indice

1	Indicazioni di base	29
1.1	Introduzione	29
1.2	Impiego	29
1.3	Garanzia	29
1.4	Riciclaggio/Preparazione	29
1.5	Smaltimento	29
1.6	Marchio CE	29
2	Indicazioni di sicurezza	29
2.1	Segnalazioni di pericolo e simboli	29
2.2	Indicazioni generali	29
3	Descrizione	30
3.1	Fornitura	30
3.2	Accessori	30
3.3	Dati tecnici	30
4	Trasporto	30
5	Messa in funzione	30
5.1	Montaggio della carrozzina da doccia e da toilette	30
5.1.1	Montaggio degli elementi laterali	30
5.1.2	Montaggio dello schienale	31
5.1.3	Montaggio dei poggiatesta	31
5.2	Montaggio/smontaggio delle ruote per spostamenti in autonomia (opzionale)	31
6	Uso dei comandi	31
6.1	Regolazione dell'altezza del sedile	31
6.2	Regolazione dell'altezza dei poggiatesta	31
6.3	Regolazione del rivestimento dello schienale	32
6.4	Utilizzo	32
6.5	Orientamento dei braccioli	32
6.6	Orientamento dei poggiatesta	32
6.7	Montaggio/smontaggio del sedile	32
6.8	Rimuovere/applicare il cinturino fermatallone	33
6.9	Rimozione dei disturbi	33
7	Cura e manutenzione	33
7.1	Pulizia all'interno dell'abitazione	33
7.2	Pulizia in strutture ospedaliere	33
7.3	Manutenzione	33
7.4	Sostituzione delle rotelle	33

1 Indicazioni di base

1.1 Introduzione

Queste istruzioni per l'uso forniscono informazioni e indicazioni per un utilizzo sicuro e corretto della carrozzina da doccia e da toilette.

Nel testo di queste istruzioni per l'uso si trovano riferimenti incrociati che rimandano ai numeri della figura e ai numeri delle posizioni dei disegni. Questi dati sono indicati fra parentesi.

Esempio: (3, fig. 1) significa figura 1, posizione 3.

Conservare con cura tutta la documentazione.

1.2 Impiego

La carrozzina da doccia e da toilette è destinata esclusivamente ad essere utilizzata come ausilio per la doccia o il bagno, per la toilette e per spostamenti all'interno.

Ogni altro impiego non è consentito.

La carrozzina da doccia e da toilette non deve essere impiegata all'esterno o come elevatore.

La carrozzina da doccia e da toilette può essere impiegata come carrozzina da toilette posizionandola sopra una normale toilette oppure autonomamente con la vaschetta igienica (opzionale).

La carrozzina da doccia e da toilette deve essere usata come carrozzina da bagno in una piscina solo se la piscina non contiene acqua salata e se è presente personale di sorveglianza.

1.3 Garanzia

La garanzia viene determinata sulla base dei regolamenti di legge dei paesi di destinazione, per l'esattezza dei regolamenti dei nostri partner di vendita.

In caso di danni rivolgersi al proprio rivenditore specializzato oppure ad uno degli indirizzi pubblicati sul presente manuale di istruzioni.

La data di consegna sulla bolla di consegna viene considerata come data di inizio di validità della garanzia.

1.4 Riciclaggio/Preparazione

Il prodotto è adatto ad essere riutilizzato. Il numero massimo di riutilizzi dipende dal relativo stato del prodotto.

Per la preparazione di **AQUATEC** è necessario attenersi alle direttive in materia di preparazione ed igiene. È possibile ricevere queste direttive rivolgendosi alla ditta **AQUATEC**.

1.5 Smaltimento



Importante!

Il prodotto non contiene sostanze pericolose.

Concluso il periodo di utilizzo del prodotto, in base al contrassegno del materiale smaltire i singoli componenti secondo le disposizioni locali in materia di smaltimento.

La ditta produttrice si impegna ad effettuare lo smaltimento corretto e completo.

1.6 Marchio CE

Il prodotto è conforme alle normative della direttiva 93/42/CEE sui dispositivi medici.

2 Indicazioni di sicurezza

2.1 Segnalazioni di pericolo e simboli

In queste istruzioni per l'uso è possibile trovare le segnalazioni di pericolo e i simboli seguenti:

*	ATTENZIONE!
	Questa indicazione segnala un possibile pericolo. La non osservanza di queste indicazioni può causare danni a cose o persone.



Importante!

Questa indicazione specifica riferimenti, informazioni o suggerimenti supplementari.

2.2 Indicazioni generali



Fermate i freni di stazionamento nella posizione di parcheggio.



Impiegare la carrozzina da doccia e da toilette soltanto su superfici piane e in interni.



In caso di disturbi di funzionamento rivolgersi immediatamente al proprio rivenditore specializzato.



Non eseguire modifiche arbitrarie oppure variazioni.



Attenersi alle indicazioni riportate sulla targhetta tecnica. Non sovraccaricare la carrozzina da doccia e da toilette.

* In questo punto sarà visibile una rappresentazione che visualizza il tipo di pericolo.

3 Descrizione

3.1 Fornitura

La fornitura di **AQUATEC OCEAN** e **AQUATEC OCEAN XL** comprende i seguenti pezzi (fig. 1):

- 1 Istruzioni per l'uso (nel sacchetto di polietilene)
- 2a Schienale con rivestimento per schienale e braccioli (*OCEAN*)
- 2b Schienale con rivestimento per schienale e braccioli (*OCEAN XL*)
- 3 Telaio con sedile
- 4 Elementi laterali con rotelle (2 x)
- 5 Poggiatesta con cinturino fermatallone (2 x)
- 6 Fermi a scatto (2 x) per poggiatesta (inseriti)

In dotazione nel sacchetto:

- 7 Fermi a scatto (4 x) per telaio
- 8 Chiave per vite ad esagono cavo SW 4
- 9 Viti (4 x) e rosette piegate (4 x)

3.2 Accessori

La fornitura di ruote per spostamenti in autonomia con freno di stazionamento comprende i seguenti pezzi (fig. 2):

- 1 Ruote per spostamenti in autonomia (2 x)
- 2 Freno di stazionamento (2 x)
- 3 Mozzo (2 x)

Prestare attenzione al cambiamento di dimensioni una volta montate le ruote per spostamenti in autonomia. I dati relativi si trovano nella scheda tecnica.

3.3 Dati tecnici

Dimensioni

Larghezza (<i>OCEAN</i>)	560 mm
Larghezza (<i>OCEAN XL</i>)	640 mm
Larghezza con ruote per spostamenti in autonomia	675 mm
Profondità	934 mm
Profondità con ruote per spostamenti in autonomia	1060 mm
Altezza	964 – 1094 mm
Larghezza sedile	480 mm
Profondità sedile	450 mm
Altezza sedile	477 – 600 mm
Larghezza minima tra gli elementi laterali	circa 381 mm
Distanza minima tra pavimento e sostegno per la vaschetta igienica	circa 408 mm
Peso	circa 15 kg
Portata (<i>OCEAN</i>)	130 kg
Portata (<i>OCEAN XL</i>)	150 kg

Sulla targhetta tecnica (fig. 8 o fig. 9) sono presenti importanti informazioni.

La targhetta tecnica è applicata all'interno dell'elemento laterale destro.

4 Trasporto

Per il trasporto è possibile scomporre facilmente la carrozzina da doccia e da toilette nei componenti della fornitura (paragrafo 3.1).

La descrizione della scomposizione si trova al paragrafo 5.

5 Messa in funzione



Importante!

- Prima del montaggio verificare se durante il trasporto gli elementi sono stati danneggiati.
- In questo paragrafo è descritta la procedura di montaggio. La scomposizione avviene nella sequenza inversa.
- Durante il montaggio rispettare la corretta posizione degli elementi (fig. 1).

5.1 Montaggio della carrozzina da doccia e da toilette

5.1.1 Montaggio degli elementi laterali

1. Estrarre i fermi a scatto in dotazione (7, fig. 1) dal sacchetto.
2. Posizionare il telaio del sedile su un lato.



Importante!

- Inserire l'elemento laterale senza inclinarlo.
- Fissare l'elemento laterale davanti e dietro alla stessa altezza.

3. Far scorrere in avanti l'elemento laterale (1, fig. 3) con le guide per poggiatesta (4, fig. 3) sul telaio del sedile (3, fig. 3).
4. Allineare gli attacchi per i fermi a scatto (5, fig. 3) davanti e dietro sull'elemento laterale con un foro nel telaio del sedile (2, fig. 3).
5. Inserire i fermi a scatto (6, fig. 3) dall'esterno nell'elemento laterale finché i due naselli (7, fig. 3) non stringono il tubo del telaio (3, fig. 3).



Importante!

Sia l'elemento di sinistra che quello di destra devono essere regolati alla stessa altezza.

6. Girare il telaio del sedile e montare il secondo elemento laterale allo stesso modo.
7. Posizionare sulle rotelle il telaio del sedile con gli elementi laterali montati.

5.1.2 Montaggio dello schienale

1. Bloccare le quattro rotelle. Inoltre premere verso il basso la leva a pedale rossa delle rotelle.



Importante!

Se ribaltati verso il basso i braccioli sporgono in avanti.

2. Inserire lo schienale (4, fig. 4) dall'alto nel telaio (5, fig. 4) finché la giuntura (3, fig. 4) non aggancia il tubo del telaio (6, fig. 4).



Importante!

- L'arrotondamento delle rosette piegate deve premere sul tubo del telaio.
- Stringere bene le viti con la chiave per viti ad esagono cavo in dotazione.

3. Spingere ogni singola rosetta piegata (2, fig. 4) sulla vite (1, fig. 4) e serrare lo schienale a destra e a sinistra con due viti per parte.

5.1.3 Montaggio dei poggiatesta



Importante!

Il montaggio per il poggiatesta destro e per quello sinistro è identico.

1. Spingere il poggiatesta (2, fig. 5) con la piastra di appoggio (4, fig. 5) verso l'interno, nella guida (7, fig. 5), davanti sull'elemento laterale (8, fig. 5), finché la scanalatura (1, fig. 5) non ingrana nel perno del fermo a scatto (6, fig. 5). Non è più possibile ruotare lateralmente il poggiatesta.

5.2 Montaggio/smontaggio delle ruote per spostamenti in autonomia (opzionale)



Importante!

- Quando le ruote per spostamenti in autonomia sono montate, le rotelle posteriori devono rimanere bloccate.
- Il montaggio per la ruota destra e per quella sinistra è identico.
- I mozzi e i freni di stazionamento per le ruote per spostamenti in autonomia devono essere montati.

1. Allineare le quattro rotelle in direzione di marcia.
2. Bloccare tutte le rotelle.
3. Spingere l'asse (4, fig. 6) della ruota per spostamenti in autonomia verso l'interno. (Gli anelli prensili sporgono verso l'esterno).
4. Premere il pulsante (5, fig. 6) che si trova sul lato esterno dell'asse.

Le sfere di arresto (3, fig. 6) all'estremità dell'asse si sbloccano.

5. Sollevare leggermente la carrozzina da doccia e da toilette.

6. Inserire l'asse nel mozzo (2, fig. 6) e spingere la ruota per spostamenti in autonomia fino all'arresto (6, fig. 6).
7. Rilasciare il pulsante.

Le sfere di arresto vengono premute verso l'esterno e devono essere posizionate dietro il dado esagonale (1, fig. 6).

8. Tirare verso l'esterno la ruota per spostamenti in autonomia per accertarsi che la chiusura sia sicura.

La rimozione delle ruote avviene nella sequenza inversa.

6 Uso dei comandi

6.1 Regolazione dell'altezza del sedile



Importante!

- L'altezza del sedile deve essere regolata in base alle esigenze dell'utente. Di regola l'altezza del sedile è regolata correttamente quando l'utente è seduto sulla carrozzina da doccia e da toilette ed entrambi i piedi toccano il pavimento.
- L'altezza deve essere modificata da entrambi i lati in modo uguale.
- Durante la regolazione dell'altezza del sedile, nessuno deve essere seduto sulla carrozzina da doccia e da toilette.

1. Sollevare leggermente la carrozzina da doccia e da toilette da un lato del telaio.
2. Tirare in fuori i due fermi a scatto (6, fig. 3) da questa parte.
3. Tirare il telaio da un lato fino a raggiungere l'altezza desiderata oppure farlo scivolare all'interno dell'elemento laterale (10, fig. 1).
4. Reinserire completamente i due fermi a scatto.
5. Sollevare l'altro lato e regolare alla stessa altezza come descritto.

6.2 Regolazione dell'altezza dei poggiatesta

1. Tirare un po' verso l'alto il poggiatesta (2, fig. 5).
2. Tirare in fuori il fermo a scatto (6, fig. 5) e inserirlo nuovamente nella posizione desiderata. Eventualmente tirare il poggiatesta ancora un po' in fuori.
3. Spingere il poggiatesta verso il basso finché la scanalatura (1, fig. 5) ingrana nel perno del fermo a scatto (6, fig. 5).
4. Regolare il secondo poggiatesta all'altezza desiderata come descritto.

6.3 Regolazione del rivestimento dello schienale

La tensione dello schienale può essere adattata alle esigenze individuali.

Tensione:

Stringere più forte la cintura (1, fig. 7) del rivestimento dello schienale.

Allentamento:

1. Aprire le fibbie della cintura (2, fig. 7) premendo le spine di fissaggio (freccie, fig. 7).
2. Tirare un po' indietro la cintura con la fibbia.
3. Chiudere le fibbie della cintura.
4. Tendere di nuovo leggermente la cintura.

6.4 Utilizzo

Per utilizzare la carrozzina da doccia e da toilette è necessario rispettare le seguenti norme di sicurezza:

	ATTENZIONE!
	<ul style="list-style-type: none"> ● Scivolamento a causa di superficie del sedile fissata male Prima dell'utilizzo controllare se la superficie del sedile è ben fissata al telaio. ● Scivolamento dovuto a movimento incontrollato delle rotelle Prima di salire o alzarsi bloccare le quattro rotelle con le leve a pedale rosse. Azionare il freno di stazionamento con le ruote per spostamenti in autonomia (opzionale) montate.
	<p>Pericolo dovuto a movimento incontrollato delle rotelle</p> <p>Bloccare le rotelle in posizione di parcheggio con la leva a pedale rossa o le ruote per spostamenti in autonomia (opzionale) con il freno di stazionamento.</p>
	<p>Pericolo di ribaltamento</p> <ul style="list-style-type: none"> ● Prima di salire o di alzarsi spostare i poggiatesta lateralmente o ribaltare verso l'alto le piastre poggiatesta. ● Non stare in piedi sui poggiatesta.
	<p>Pericolo di rottura</p> <p>Se l'utente è seduto sollevare la carrozzina da doccia e da toilette solo afferrandola per gli elementi laterali.</p>

	ATTENZIONE!
	<p>Pericolo di incastramento dovuto a giramento delle ruote</p> <p>Durante l'utilizzo delle ruote per spostamenti in autonomia (opzionale) non intervenire tra i raggi o tra le ruote mentre girano e il telaio del sedile.</p>

6.5 Orientamento dei braccioli

	ATTENZIONE!
	<p>Pericolo di incastramento dovuto a meccanismo di ribaltamento</p> <ul style="list-style-type: none"> ● Quando i braccioli si ribattono verso il basso non intervenire nella giuntura e fare attenzione che nessuna parte rimanga incastrata. ● Durante il ribaltamento verso l'alto non intervenire tra bracciolo e schienale.

6.6 Orientamento dei poggiatesta

Posizione di salita/discesa:

1. Spingere il poggiatesta, nella guida, un po' verso l'alto finché la scanalatura (1, fig. 5) non ingrana più nel perno del fermo a scatto (6, fig. 5).
2. Orientare il poggiatesta di lato.

Posizione di guida:

	ATTENZIONE!
	<p>Pericolo dovuto a poggiatesta non fissato</p> <p>Fissare i poggiatesta nella posizione di guida.</p>

1. Girare il poggiatesta verso l'interno.
2. Premere il poggiatesta verso il basso finché la scanalatura (1, fig. 5) ingrana nel perno del fermo a scatto (6, fig. 5).

6.7 Montaggio/smontaggio del sedile

Smontaggio:

Tirare il sedile verso l'alto da entrambi i lati.

Montaggio:

	ATTENZIONE!
	<p>Pericolo di incastramento</p> <p>Mentre viene applicato il sedile non intervenire tra sedile e telaio.</p>

1. Applicare la piastra che funge da sedile sul telaio, con l'apertura in avanti (fig. 1).
2. Spingere il sedile il più possibile all'indietro.

3. Con la mano aperta spingere il sedile sui lati e infine in avanti e indietro verso il basso fino a farla chiudere a scatto nel telaio del sedile.

6.8 Rimuovere/applicare il cinturino fermatallone

1. Aprire la chiusura a velcro del cinturino fermatallone.



Importante!

Quando la vite è svitata il dado può cadere sul lato inferiore.

2. Svitare la vite (3, fig. 5).
3. Rimuovere la vite con il manicotto distanziatore e il dado sul lato inferiore della piastra poggiapiedi.
4. Rimuovere il cinturino fermatallone dal manicotto distanziatore.

L'applicazione del cinturino fermatallone avviene nella sequenza inversa.



Importante!

Durante l'applicazione la chiusura a velcro del cinturino è rivolta verso l'interno.

6.9 Rimozione dei disturbi

Disturbo	Possibile causa	Rimedio
Impostazione dell'altezza poco scorrevole	Depositi tra telaio e elemento laterale	Scomporre la carrozzina da doccia e da toilette nei componenti della fornitura e pulire a fondo
La rotella ruota a fatica o per niente	Sporcizia tra forcella e cerchione	Pulire a fondo le rotelle
I poggiapiedi si girano a fatica di lato	Depositi nelle guide	Rimuovere i poggiapiedi e pulire a fondo
Il freno di stazionamento delle ruote per spostamenti in autonomia (opzionale) non ingrana	Freno di stazionamento regolato in modo scorretto	Regolare freno di stazionamento

7 Cura e manutenzione



Importante!

Nella delicata area del bagno l'igiene è particolarmente importante. Mantenere pulita la carrozzina da doccia e da toilette e pulirla regolarmente.

7.1 Pulizia all'interno dell'abitazione



Importante!

- Non utilizzare prodotti abrasivi.
- I sostegni per gli accessori non vengono smontati.

1. Rimuovere accessori eventualmente montati.
2. Tirare i poggiapiedi fuori dalle guide.
3. Rimuovere il sedile e il rivestimento per lo schienale.
4. Rimuovere gli elementi laterali come descritto nel paragrafo 5.
5. Inserire di nuovo i fermi a scatto nel telaio per non perderli.
6. Lavare le singole parti con detersivi e disinfettanti che si trovano comunemente in commercio con l'ausilio di un panno o una spazzola.
7. Lavare le parti con acqua calda.
8. Asciugare gli elementi con l'ausilio di un panno.
9. Montare di nuovo la carrozzina da doccia e da toilette.

7.2 Pulizia in strutture ospedaliere

	ATTENZIONE!
	Pericolo di ustioni Lasciar raffreddare la carrozzina da doccia e da toilette prima di toccarla.

Oltre alla pulizia come descritta nel paragrafo 7.1, detergere la carrozzina da doccia e da toilette regolarmente a 85 °C per 3 minuti nell'autoclave.

7.3 Manutenzione

Se si osservano le indicazioni menzionate relative alla cura, la carrozzina da doccia e da toilette non necessita di alcuna manutenzione.

7.4 Sostituzione delle rotelle

	ATTENZIONE!
	La sostituzione delle rotelle deve essere effettuata unicamente da rivenditori specializzati.

Indice

1	Indicaciones básicas	35
1.1	Introducción	35
1.2	Uso adecuado.	35
1.3	Garantía	35
1.4	Reutilización/Preparación	35
1.5	Eliminación	35
1.6	Distintivo CE	35
2	Indicaciones de seguridad.	35
2.1	Indicaciones de aviso y símbolos	35
2.2	Indicaciones generales	35
3	Descripción	36
3.1	Volumen de entrega	36
3.2	Accesorios	36
3.3	Datos técnicos	36
4	Transporte	36
5	Puesta en servicio	36
5.1	Montaje de la silla de ducha y WC	36
5.1.1	Montaje de las piezas laterales.	36
5.1.2	Montaje del respaldo.	37
5.1.3	Montaje de los reposapiés	37
5.2	Montaje/desmontaje de las ruedas de autoconducción (opcional).	37
6	Manejo	37
6.1	Ajuste de la altura del asiento.	37
6.2	Ajuste de la altura de los reposapiés	37
6.3	Ajuste de la funda del respaldo.	38
6.4	Utilización	38
6.5	Giro de los reposabrazos	38
6.6	Giro de los reposapiés	38
6.7	Extracción/introducción de la placa del asiento	39
6.8	Montaje/desmontaje de la cinta de sujeción de los talones.	39
6.9	Solucionar fallos	39
7	Cuidado y mantenimiento	39
7.1	Limpieza en el ámbito doméstico	39
7.2	Limpieza en la clínica	40
7.3	Mantenimiento	40
7.4	Cambio de ruedas.	40

1 Indicaciones básicas

1.1 Introducción

En este manual de instrucciones encontrará la información y las indicaciones necesarias para utilizar la silla de ducha y WC de forma correcta y segura.

En el texto de este manual de instrucciones aparecen referencias a números de figuras y números de posición dentro de las figuras. Estas indicaciones se encuentran entre paréntesis.

Por ejemplo, (3, fig. 1) significa figura 1, posición 3.

Guarde cuidadosamente toda la documentación.

1.2 Uso adecuado

La silla de ducha y WC se debe usar exclusivamente como instrumento de ayuda para la ducha o el baño, como alternativa al inodoro o para el desplazamiento en interiores.

Se prohíbe cualquier otro uso.

No puede usar la silla de ducha y WC en exteriores o como instrumento auxiliar de acceso.

Como silla de WC se puede utilizar la silla de ducha y WC colocándola sobre el WC estándar o de forma independiente a éste con un inodoro corredera (opcional).

En una piscina la silla de ducha y WC sólo se puede usar como silla de baño, si la piscina no contiene agua salada y bajo la vigilancia constante de otra persona.

1.3 Garantía

La garantía está regida por las normativas legales de los países de destino, o bien por lo dispuesto por nuestros socios.

En caso de fallo, diríjase a su distribuidor especializado o a la dirección impresa en estas instrucciones.

La fecha que aparece en el justificante de entrega corresponde a la fecha de inicio de la garantía.

1.4 Reutilización/Preparación

El producto se ha concebido para el uso repetido. El número máximo de usos repetidos dependerá del estado en el que se encuentre el producto.

En la preparación, se habrán de observar las normas de preparación y de higiene de **AQUATEC**. Puede solicitar estas normas a **AQUATEC**.

1.5 Eliminación



¡Importante!

El producto no contiene materiales peligrosos.

Después de haber transcurrido la vida útil del producto, lleve cada una de las piezas al centro local de recogida y eliminación de residuos, en correspondencia a la identificación del material.

Puede encargar al fabricante que se ocupe de realizar la eliminación correcta y completa de todas las piezas.

1.6 Distintivo CE

El producto cumple las disposiciones legales de la directiva relativa a los productos sanitarios 93/42/CEE.

2 Indicaciones de seguridad

2.1 Indicaciones de aviso y símbolos

En este manual de instrucciones se han utilizado las siguientes indicaciones de aviso y símbolos:

*	<p>¡CUIDADO!</p> <p>Esta indicación señala una posible situación de peligro.</p> <p>Si no se respetan estas indicaciones se pueden producir daños personales o materiales.</p>
---	---



¡Importante!

Bajo esta indicación se exponen avisos, información y consejos adicionales.

2.2 Indicaciones generales



Inmovilice los frenos de estacionamiento en la posición de aparcamiento.



Use la silla de ducha y WC sólo sobre superficies planas y en interiores.



En caso de fallo en el funcionamiento, póngase inmediatamente en contacto con su distribuidor especializado.



No realice ninguna modificación o ampliación por cuenta propia.



Tenga en cuenta los datos especificados en la placa de características. No sobrecargue la silla de ducha y WC.

* Aquí se representa un pictograma que ilustra el tipo de peligro.

3 Descripción

3.1 Volumen de entrega

En el volumen de entrega de la **AQUATEC OCEAN** o de la **AQUATEC OCEAN XL** se incluyen los componentes siguientes (fig. 1):

- 1 Manual de instrucciones (en la bolsa de poliéster)
- 2a Respaldo con funda y reposabrazos (*OCEAN*)
- 2b Respaldo con funda y reposabrazos (*OCEAN XL*)
- 3 Armazón del asiento con placa para el mismo
- 4 Piezas laterales con ruedas (2 x)
- 5 Reposapiés con cinta para la sujeción de los talones (2 x)
- 6 Clips (2 x) para el reposapiés (insertados)

Sueltos dentro de la bolsa se encuentran:

- 7 Clips (4 x) para el armazón del asiento
- 8 Llave Allen de entrecaras 4
- 9 Tornillos (4 x) y arandelas curvadas (4 x)

3.2 Accesorios

En el volumen de entrega de las ruedas de autoconducción con freno de estacionamiento se incluyen los componentes siguientes (fig. 2):

- 1 Ruedas de autoconducción (2 x)
- 2 Freno de estacionamiento (2 x)
- 3 Buje (2 x)

Tenga en cuenta las variaciones de las medidas en el caso del montaje de ruedas para la autoconducción. Los datos se encuentran en la hoja de datos técnicos.

3.3 Datos técnicos

Dimensiones

Anchura (<i>OCEAN</i>)	560 mm
Anchura (<i>OCEAN XL</i>)	640 mm
Anchura con ruedas de autoconducción	675 mm
Profundidad	934 mm
Profundidad con ruedas de autoconducción	1060 mm
Altura	964 – 1094 mm
Anchura del asiento	480 mm
Profundidad del asiento	450 mm
Altura del asiento	477 – 600 mm
Anchura mín. entre las piezas laterales	aprox. 381 mm
Distancia mín. entre el suelo y el soporte para el inodoro corredera	aprox. 408 mm
Peso	aprox. 15 kg
Carga admisible (<i>OCEAN</i>)	130 kg
Carga admisible (<i>OCEAN XL</i>)	150 kg

En la placa de características (fig. 8 o fig. 9) encontrará información importante.

La placa de características se encuentra en la cara interior de la pieza lateral derecha.

4 Transporte

Para el transporte, puede desarmar fácilmente la silla de ducha y WC en las piezas que se suministran en el volumen de entrega (apartado 3.1).

La descripción de cómo proceder al desmontaje se encuentra en el apartado 5.

5 Puesta en servicio



¡Importante!

- Antes de llevar a cabo el montaje compruebe si las piezas han sufrido daños durante el transporte.
- En este apartado se describe el montaje. El desensamblaje se efectúa siguiendo los mismos pasos en el orden inverso.
- Durante el montaje preste atención a que las piezas tengan la posición correcta entre sí (fig. 1).

5.1 Montaje de la silla de ducha y WC

5.1.1 Montaje de las piezas laterales

1. Saque de la bolsa los clips (7, fig. 1) que se adjuntan.
2. Coloque el armazón del asiento a un lado.



¡Importante!

- Introduzca uniformemente la pieza lateral por el armazón del asiento sin que se la deee.
- Fije la pieza lateral a la misma altura por delante y por detrás.

3. Introduzca la pieza lateral (1, fig. 3) con las guías para los reposapiés (4, fig. 3) hacia adelante por el armazón del asiento (3, fig. 3).
4. Haga coincidir los alojamientos de los clips (5, fig. 3) situados en la parte delantera y trasera de la pieza lateral con un orificio del armazón del asiento (2, fig. 3).
5. Introduzca los clips (6, fig. 3) desde fuera en la pieza lateral hasta que los dos extremos de la abrazadera salientes (7, fig. 3) rodeen el tubo del armazón del asiento (3, fig. 3).



¡Importante!

Las piezas laterales izquierda y derecha se deben colocar a la misma altura.

6. Gire el armazón del asiento y monte la segunda pieza lateral del mismo modo.
7. Coloque el armazón del asiento con las piezas laterales ya montadas sobre las ruedas.

5.1.2 Montaje del respaldo

1. Inmovilice las cuatro ruedas. Para ello presione hacia abajo la palanca de pie roja de las ruedas.



¡Importante!

Cuando los reposabrazos están desplegados quedan hacia adelante.

2. Inserte el respaldo (4, fig. 4) en el armazón del asiento (5, fig. 4) desde arriba hasta que el reborde de tope (3, fig. 4) quede en contacto con el tubo de dicho armazón (6, fig. 4).



¡Importante!

- El lado cóncavo de las arandelas curvadas debe quedar en contacto con el tubo del armazón del asiento.
- Apriete firmemente los tornillos con la llave Allen incluida en el suministro.

3. Introduzca cada tornillo (1, fig. 4) por una arandela curvada (2, fig. 4) y atornille el respaldo a derecha e izquierda con dos tornillos a cada lado.

5.1.3 Montaje de los reposapiés



¡Importante!

El montaje es igual para los reposapiés derecho e izquierdo.

1. Inserte el reposapiés (2, fig. 5) junto con la placa de los pies (4, fig. 5) en la guía (7, fig. 5) de la parte delantera de la pieza lateral (8, fig. 5) hasta que la ranura (1, fig. 5) se encaje en el pasador del clip (6, fig. 5). Ahora el reposapiés ya no se puede girar a un lado.

5.2 Montaje/desmontaje de las ruedas de autoconducción (opcional)



¡Importante!

- Si las ruedas de autoconducción están montadas, las ruedas traseras deben permanecer inmovilizadas.
- El montaje es igual para las ruedas de autoconducción derecha e izquierda.
- Los bujes y los frenos de mano de ambas ruedas deben estar montados.

1. Las cuatro ruedas deben estar orientadas en el sentido de la marcha.
2. Inmovilice todas las ruedas.
3. Deslice el eje (4, fig. 6) de la rueda de autoconducción hacia adentro. (Los anillos de sujeción deben quedar hacia afuera.)
4. Presione hacia adentro el botón (5, fig. 6) situado en el lado exterior del eje.

Los fiadores de bola (3, fig. 6) al final del eje quedan desbloqueados.

5. Levante la silla de ducha y WC un poco.

6. Introduzca el eje en el buje (2, Fig. 6) y deslice la rueda de autoconducción hasta el tope (6, fig. 6).
7. Suelte el botón.

Los fiadores de bola se presionan hacia afuera y deben quedar colocados detrás de la tuerca hexagonal (1, fig. 6).

8. Tire de la rueda de autoconducción hacia afuera para comprobar el correcto funcionamiento del sistema de bloqueo.

Para retirar las ruedas efectúe los mismos pasos en orden inverso.

6 Manejo

6.1 Ajuste de la altura del asiento



¡Importante!

- La altura del asiento se debe ajustar al usuario. La altura del asiento normalmente está ajustada correctamente cuando el usuario, sentado en la silla de ducha y WC, llega con ambos pies al suelo.
- La altura se debe modificar de igual forma a ambos lados.
- Para ajustar la altura del asiento no debe haber nadie sentado en la silla de ducha y WC.

1. Levante la silla de ducha y WC ligeramente de un lado agarrándola del armazón del asiento.
2. Extraiga ambos clips (6, fig. 3) de dicho lado.
3. Extraiga de la pieza lateral el armazón del asiento hasta que quede a la altura de asiento deseada o bájelo introduciéndolo más en la pieza lateral (10, fig. 1).
4. Vuelva a insertar totalmente ambos clips.
5. Levante el otro lado y ajústelo en la misma altura procediendo de la manera descrita.

6.2 Ajuste de la altura de los reposapiés

1. Tire del reposapiés (2, fig. 5) un poco hacia arriba.
2. Extraiga el clip (6, fig. 5) y vuelva a introducirlo en la posición deseada. Para ello puede ser necesario extraer un poco más el reposapiés.
3. Deslice el reposapiés hacia abajo hasta que la ranura (1, fig. 5) se encaje en el pasador del clip (6, fig. 5).
4. Ajuste el segundo reposapiés a la altura deseada tal y como se acaba de indicar.

6.3 Ajuste de la funda del respaldo

El tensado de la funda del respaldo se puede ajustar individualmente.

Para tensar:

Apriete las correas (1, fig. 7) de la funda del respaldo.

Para destensar:

1. Abra los cierres de las correas (2, fig. 7) presionando los salientes de sujeción (flecha, fig. 7).
2. Afloje las correas corriendo un poco el cierre hacia adelante.
3. Cierre los cierres de las correas.
4. Por último vuelva a tensar ligeramente las correas.

6.4 Utilización

Durante el uso de la silla de ducha y WC se deben observar las siguientes indicaciones de seguridad:

	<p>¡CUIDADO!</p> <ul style="list-style-type: none"> ● Resbalamiento debido a una superficie de asiento suelta <p>Antes del uso, controle si la superficie de asiento está bien fijada al armazón del mismo.</p> <ul style="list-style-type: none"> ● Resbalamiento provocado por un desplazamiento imprevisto de la silla <p>Antes de sentarse o levantarse de la silla, inmovilice las cuatro ruedas con la palanca de pie roja.</p> <p>Si están montadas las ruedas de autoconducción (opcional), accione el freno de estacionamiento.</p>
	<p>Peligro por un desplazamiento imprevisto de la silla</p> <p>En la posición de aparcamiento inmovilice las ruedas con la palanca de pie o las ruedas de autoconducción (opcional) con el freno de estacionamiento.</p>
	<p>Peligro de vuelco</p> <ul style="list-style-type: none"> ● Antes de sentarse o levantarse de la silla, retire los reposapiés hacia los lados o abata las placas de los pies hacia arriba. ● No se coloque encima de los reposapiés.
	<p>Peligro de rotura</p> <p>Estando la silla de ducha y WC cargada, álcela asíéndola únicamente por las piezas laterales.</p>

	<p>¡CUIDADO!</p> <p>Peligro de pillarse la mano cuando giren las ruedas</p> <p>Durante la conducción con ruedas de autoconducción (opcional) no introduzca la mano entre los radios ni entre las ruedas en movimiento y el armazón del asiento.</p>
--	--

6.5 Giro de los reposabrazos

	<p>¡CUIDADO!</p> <p>Peligro de pillarse la mano con el mecanismo de abatimiento</p> <ul style="list-style-type: none"> ● Al abatir hacia abajo el reposabrazos no coloque la mano en la articulación y preste atención a que ninguna pieza quede pillada. ● Al abatirlo hacia arriba no introduzca la mano entre el reposabrazos y el respaldo.
--	--

6.6 Giro de los reposapiés

Posición de subida/posición de bajada:

1. Desplace el reposapiés por la guía un poco hacia arriba hasta que la ranura (1, fig. 5) se desenganche del pasador del clip (6, fig. 5).
2. Gire los reposapiés hacia los lados.

Posición de conducción:

	<p>¡CUIDADO!</p> <p>Peligro por reposapiés suelto</p> <p>Fije los reposapiés en la posición de conducción.</p>
--	---

1. Gire el reposapiés hacia adentro.
2. Presione el reposapiés hacia abajo hasta que la ranura (1, fig. 5) se encaje en el pasador del clip (6, fig. 5).

6.7 Extracción/introducción de la placa del asiento

Extracción:

Tire de la placa del asiento hacia arriba por los dos lados.

Inserción:

	¡CUIDADO!
	<p>Peligro de pillarse la mano</p> <p>Al colocar la placa de asiento no meta la mano entre la superficie de asiento y el armazón del asiento.</p>

1. Coloque la placa de asiento con la entalladura hacia adelante sobre el armazón del asiento (fig. 1).
2. Deslice la placa de asiento hacia atrás todo lo que sea posible.
3. Con la palma de la mano presione la placa de asiento en los lados y a continuación por delante y por detrás hasta que quede encajada en el armazón del asiento.

6.8 Montaje/desmontaje de la cinta de sujeción de los talones

1. Abra el cierre de velcro de la cinta de sujeción de los talones.



¡Importante!

Si el tornillo está desenroscado, puede caer la tuerca de la parte inferior.

2. Desenrosque el tornillo (3, fig. 5).
3. Retire el tornillo con el manguito distanciador y la tuerca de la parte inferior de la placa de los pies.
4. Retire la cinta de sujeción de los talones de dicho manguito.

Para el montaje de la cinta de sujeción de los talones efectúe los mismos pasos en orden inverso.



¡Importante!

Durante el montaje, el cierre de velcro de la cinta de sujeción de los talones debe quedar hacia atrás.

6.9 Solucionar fallos

Fallo	Posible causa	Solución
La altura de asiento no se puede ajustar fácilmente	Sedimentación entre el armazón del asiento y las piezas laterales	Desarme la silla de ducha y WC hasta obtener los componentes del volumen de entrega y limpie éstos minuciosamente
La rueda gira con dificultad o no gira	Suciedad entre la horquilla y la llanta	Limpia a fondo las ruedas
Los reposapiés giran hacia los lados con mucha dificultad	Sedimentación en las guías	Extraer los reposapiés y limpiarlos a fondo
El freno de estacionamiento de las ruedas de autoconducción (opcional) no funciona correctamente	Freno de estacionamiento mal ajustado	Ajustar el freno de estacionamiento

7 Cuidado y mantenimiento



¡Importante!

La higiene es especialmente importante en el área del WC. Mantenga la silla de ducha y WC limpia y lávela regularmente.

7.1 Limpieza en el ámbito doméstico



¡Importante!

- No utilice productos abrasivos.
- Los soportes para los accesorios no se desmontan.

1. En caso necesario, desmonte los accesorios montados.
2. Extraiga los reposapiés de las guías.
3. Retire la placa de asiento y la funda del respaldo.
4. Retire las piezas laterales como se indica en el apartado 5.
5. Vuelva a introducir los clips en el armazón del asiento para que no se pierdan.
6. Lave los componentes individuales con productos de limpieza y desinfección comerciales utilizando un paño o un cepillo.
7. Duche los componentes con agua caliente.
8. Seque los componentes con un paño.
9. Vuelva a montar la silla de ducha y WC.

7.2 Limpieza en la clínica

	¡CUIDADO!
	Peligro de escaldamiento Deje que la silla de ducha y WC se enfríe antes de tocarla.

Además de la limpieza descrita en el apartado 7.1, se debe limpiar a intervalos regulares la silla de ducha y WC a 85 °C durante 3 minutos en autoclave.

7.3 Mantenimiento

Si se siguen las indicaciones relativas al cuidado aquí expuestas, la silla de ducha y WC no necesitará mantenimiento.

7.4 Cambio de ruedas

	¡CUIDADO!
	El cambio de las ruedas sólo lo puede realizar un distribuidor especializado.

Índices

1	Instruções gerais	42
1.1	Introdução	42
1.2	Utilização	42
1.3	Garantia	42
1.4	Armazenamento/re-utilização	42
1.5	Reciclagem	42
1.6	Símbolo CE	42
2	Instruções de segurança	42
2.1	Simbolos e avisos	42
2.2	Instruções gerais	42
3	Descrição	43
3.1	Na entrega	43
3.2	Acessórios	43
3.3	Dados técnicos	43
4	Transporte	43
5	Montagem	43
5.1	Montar a cadeira	43
5.1.1	Montar as secções laterais	43
5.1.2	Montar o encosto	44
5.1.3	Montar os apoios de pés	44
5.2	Instalar e remover as rodas	44
6	Funcionamento	44
6.1	Ajustar a altura do encosto	44
6.2	Ajustar a altura do apoio de pés	44
6.3	Ajustar a cobertura do encosto	44
6.4	Utilização	45
6.5	Mecanismo de encartar	45
6.6	Rebater os apoios de pés	45
6.7	Remover e instalar a base do assento ..	45
6.8	Remover e instalar o cinto de pés	46
6.9	Detectar erros e danos	46
7	Manutenção e cuidados	46
7.1	Limpeza em casa	46
7.2	Limpeza em clinicas	46
7.3	Manutenção	46
7.4	Mudar os castores	46

1 Instruções gerais

1.1 Introdução

Este manual de utilização, contém informações e instruções de segurança para uma correcta utilização e para que possa usufruir com o máximo de conforto e comodidade a sua nova cadeira de banho.

Neste manual, fazemos referência a figuras e a itens específicos nelas contidos. Estas referências, estão evidenciadas em parênteses.

Exemplo: (3, Figura 1) refere-se á figura 1, item 3.

Todos os documentos fornecidos deverão ser guardados num local seguro, para quando necessário poder consulta-los.

1.2 Utilização

Esta cadeira é para ser utilizada apenas como uma ajuda para o banho ou duche, deslocações para o WC ou para transferências em espaços interiores.

Utilizar esta cadeira para qualquer outro fim é estritamente proibido.

Não utilize a sua cadeira em espaços exteriores ou como um acessório/ajuda para subir.

Esta cadeira de banho pode ser utilizada como um assento de toilette standard ou como um dispositivo sanitário (Opcional).

Pode utilizar a sua cadeira numa piscina, mas APENAS se a piscina não tiver água salgada e sempre na presença de um assistente que o poderá ajudar se for necessário.

1.3 Garantia

A garantia depende das especificações legais do país de destino. A Invacare (Portugal) atribui aos seus produtos 2 anos de garantia.

Em caso de danos, por favor contactar o revendedor autorizado ou um dos endereços impressos neste manual de instruções.

O período de garantia inicia na data de entrega/compra conforme demonstrado no certificado de garantia.

1.4 Armazenamento/re-utilização

Este produto foi concebido para repetidas utilizações. O numero máximo de vezes que a poderá utilizar depende das condições gerais do seu estado e do manuseamento durante as utilizações.

Sempre que a armazenar, siga as recomendações e instruções de higiene fornecidas pela **AQUATEC**.

1.5 Reciclagem



Importante!

Este produto não contém nenhuma substância perigosa.

Sempre que necessitar de se desfazer de alguns componentes, faça-o sempre individualmente e nas instalações locais para o efeito, de acordo com a identificação do material nas etiquetas dos componentes.

Poderá também optar por entregar os componentes no fabricante, que encarregará de lhes dar o fim conveniente.

1.6 Símbolo CE

Este produto está em concordância com a Directiva EU 93/42/EEC para equipamentos médicos.

2 Instruções de segurança

2.1 Símbolos e avisos

Os seguintes avisos e símbolos são usados nas seguintes instruções de funcionamento:

*	ATENÇÃO!
	Este aviso indica um potencial problema/erro. O não seguimento das instruções pode resultar em ferimentos ou danos materiais.



Importante!

Este símbolo indica instruções adicionais, informações ou conselhos.

2.2 Instruções gerais



Bloqueia os travões em posição de estacionamento.



Utilização apenas em espaços interiores e só em superfícies planas.



Se detectar alguma avaria ou danos nos componentes, por favor, contacte imediatamente o seu revendedor autorizado.



Não tente, sob qualquer circunstância alterar ou modificar os componentes.



Observe as informações nas etiquetas. Não ultrapasse o peso máximo.

* No texto seguinte, o asterisco será substituído por uma figura que ilustrará o tipo de risco.

3 Descrição

3.1 Na entrega

As cadeiras *OCEAN* e *OCEAN XL AQUATEC* são fornecidas com os seguintes componentes (Figura 1):

- 1 Manual de Instruções (No saco plástico)
- 2a Encosto com cobertura e apoio de braços (*OCEAN*)
- 2b Encosto com cobertura e apoio de braços (*OCEAN XL*)
- 3 Estrutura e base do assento
- 4 Secções laterais e castores (x 2)
- 5 Apoio de pés com calcanheiras (x 2)
- 6 Clips (x 2) para apoio de pés (Encaixe)
- 7 Clips (x 4) para estrutura do assento
- 8 Chave sextavada (4 mm)
- 9 Parafusos (x 4) e anilhas (x 4)

3.2 Acessórios

As rodas com travões são fornecidas com as seguintes peças (Figura 2):

- 1 Rodas (2 x)
- 2 Travões (2 x)
- 3 Parafusos (2 x)

Por favor, tenha em atenção que as dimensões da cadeira são alteradas quando as rodas estão montadas. Esta informação pode ser encontrada na secção de Dados Técnicos.

3.3 Dados técnicos

Dimensões

Largura (<i>OCEAN</i>)	560 mm
Largura (<i>OCEAN XL</i>)	640 mm
Largura com rodas	675 mm
Profundidade	934 mm
Profundidade com rodas	1060 mm
Altura	964 – 1094 mm
Largura de assento	480 mm
Profundidade de assento	450 mm
Altura de assento	477 – 600 mm
Largura mínima entre secções laterais	aprox. 381 mm
Distancia mínima entre o chão e o suporte do dispositivo sanitário	aprox. 408 mm
Peso	aprox. 15 kg
Peso máximo utilizador (<i>OCEAN</i>)	130 kg
Peso máximo utilizador (<i>OCEAN XL</i>)	150 kg

A etiqueta (Figura 8 ou 9) fornece informações técnicas importantes.

A etiqueta está colocada no lado direito e na parte de dentro da secção lateral.

4 Transporte

Pode desmontar facilmente os componentes da sua cadeira para transportá-la. (Secção 3.1).

Para instruções detalhadas sobre como desmontar o equipamento, por favor, consulte a secção 5.

5 Montagem



Importante!

- Antes de montar o equipamento, inspecione todos os componentes para verificar se existem danos ocorridos durante o transporte.
- Esta secção descreve a montagem. A desmontagem é realizada em ordem inversa.
- Durante a montagem do equipamento, certifique-se que os componentes estão posicionados correctamente (Figura 1).

5.1 Montar a cadeira

5.1.1 Montar as secções laterais

1. Retire os clips (7, Figura 1) da embalagem.
2. Coloque a estrutura do assento sobre um dos lados.



Importante!

- Empurre totalmente e equilibradamente toda a secção e tenha cuidado para não torcer os componentes.
 - Fixe a secção lateral á mesma altura à frente e atrás.
3. Empurre a secção lateral (1, Figura 3) com as guias dos apoios de pés (4, Figura 3) para a frente contra a estrutura do assento (3, Figura 3).
 4. Alinhe os clips (5, Figura 3) á frente e atrás da secção lateral com o orifício da estrutura do assento (2, Figura 3).
 5. Pressione os clips (6, Figura 3) de fora para dentro na secção lateral até que posicionem correctamente (7, Figura 3) e encaixe no tubo da estrutura do assento (3, Figura 3).



Importante!

- A secção lateral esquerda e direita devem ser ajustadas á mesma altura.
6. Rode o assento e encaixe a segunda secção da mesma forma.
 7. Coloque a estrutura do assento com as secções laterais encaixadas nos castores.

5.1.2 Montar o encosto

1. Bloqueie os 4 castores. Para o fazer, pressione para baixo o pedal vermelho dos castores com o pé.

**Importante!**

Quando o encosto se encontra rebatido para cima, os apoios de braços devem estar virados para a frente.

2. Coloque o encosto (4, Figura 4) na estrutura do assento (5, Figura 4) até que atinja o tubo da estrutura do assento (6, Figura 4).

**Importante!**

- A secção redonda das anilhas devem tocar no tudo da estrutura do assento.
- Aperte os parafusos usando a chave sextavada fornecida com a cadeira.

3. Coloque a anilha (2, Figura 4) em cada parafuso (1, Figura 4) e aperte o encosto com 2 parafusos de cada lado.

5.1.3 Montar os apoios de pés

**Importante!**

Este procedimento é o mesmo para ambos os apoios de pés, esquerdo e direito.

1. Encaixe o apoio de pés (2, Figura 5) e o patim (4, Figura 5) na parte da frente das guias da secção lateral (8, Figura 5) até que o tubo do patim (1, Figura 5) alcance o pino do clip (6, Figura 5). Os apoios de pés não poderão mais ser rodados para os lados.

5.2 Instalar e remover as rodas

**Importante!**

- Quando instalar as rodas, os castores traseiros deverão estar bloqueados.
- O procedimento é igual para ambos as rodas esquerda e direita.
- Os travões devem estar montados.

1. Alinhe os quatro castores para a frente.
2. Bloqueie os castores.
3. Empurre o eixo (4, Figura 6) para dentro da roda.
4. Pressione o botão (5, Figura 6) no exterior do eixo.
5. Levante ligeiramente a cadeira.
6. Empurre o eixo (2, Figura 6) e encaixe a roda o máximo que o permita.
7. Solte o botão.
8. Verifique, puxando a roda, se esta está bem encaixada.

As rodas poderão ser removidas realizando o inverso deste procedimento.

6 Funcionamento

6.1 Ajustar a altura do encosto

**Importante!**

- A altura do assento deve ser ajustada de forma a oferecer maior conforto ao seu utilizador. Regra geral, a altura do assento está correctamente ajustada quando o seu utilizador está confortavelmente sentado e os seus pés chegam ao chão.
- A altura do assento deve ser a mesma para ambos os lados.
- Não pode ajustar ou regular a altura do assento quando está alguém sentado na cadeira.

1. Suporte a estrutura do assento com uma mão e levante ligeiramente para um lado.
2. Retire ambos os clips (6, Figura 3) desse mesmo lado.
3. Para ajustar a altura, empurre ou puxe o assento da sua estrutura.
4. Coloque novamente os clips.
5. Faça o mesmo procedimento para o outro lado.

6.2 Ajustar a altura do apoio de pés

1. Eleve ligeiramente os apoios de pés (2, Figura 5).
2. Retire o clip (6, Figura 5) e coloque-o novamente na posição desejada.
3. Empurre o para baixo o apoio de pés até que o tubo do patim (1, Figura 5) alcance o pino do clipe (6, Figura 5).
4. Realize o mesmo procedimento para o outro lado, não se esqueça de os colocar á mesma altura.

6.3 Ajustar a cobertura do encosto

O encosto regulável em tensão pode ser ajustado individualmente.

Apertar:





Aperte as fitas (1, Figura 7) da cobertura do encosto.

Libertar:

Abra os fechos das fitas (2, Figura 7) pressionando o fecho. Puxe a fita para trás através do fecho. Aperte novamente os fechos.

6.4 Utilização

Quando utilizar a sua cadeira, tenha em consideração as seguintes recomendações de segurança:

	<p>ATENÇÃO!</p> <ul style="list-style-type: none"> ● A base da superfície do assento pode escorregar se estiver solta <p>Verifique se a base do assento está firmemente segura á estrutura do assento antes utilizar a sua cadeira.</p> <ul style="list-style-type: none"> ● A cadeira poderá deslizar caso não esteja travada <p>Bloqueie os 4 castores, utilizando o pedal vermelho antes de tentar entrar ou sair da cadeira.</p>
	<p>Deslizar</p> <p>Bloqueie os castores em posição de estacionamento.</p>
	<p>Cadeira pode virar</p> <ul style="list-style-type: none"> ● Empurre os apoios de pés para o lado ou recline os patins antes de entrar ou sair da sua cadeira. ● Não suporte o seu peso nos apoios de pés, a cadeira poderá virar.
	<p>Risco de danos</p> <p>Para levantar a sua cadeira com o seu utilizador sentado, poderá fazê-lo apenas segurando-a pelos lados.</p>

6.5 Mecanismo de encartar

	<p>ATENÇÃO!</p> <ul style="list-style-type: none"> ● Quando rebater os apoios de braços, não o faça alcançar a estrutura e certifique-se que os componentes não ficam danificados. ● Quando rebater os apoios de braços, não tente alcançar o espaço entre os apoios de braços e o encosto.
---	--

6.6 Rebater os apoios de pés

Posicionar para entrar e sair da cadeira:

1. Puxe o apoio ligeiramente para cima, até que o tubo (1, Figura 5) se liberte do pino de bloqueio (6, Figura 5).
2. Rebata o apoio de pés para o lado.

Posição de condução:

	<p>ATENÇÃO!</p> <p>Se os apoios de pés não estiverem corretamente instalados, existe o perigo de estes se soltarem colocando em risco o seu utilizador.</p> <p>Fixe os apoios de pés em posição de condução.</p>
---	---

1. Rode os apoios de pés para dentro.
2. Empurre os apoios de pés para baixo até que o pino de bloqueio (1, Figura 5) fique em posição (6, Figura 5).

6.7 Remover e instalar a base do assento

Remover:

Levante a base do assento de ambos os lados.

Instalar:

	<p>ATENÇÃO!</p> <p>Risco de ferimentos</p> <p>Não tente alcançar o espaço entre a superfície do assento e a estrutura do assento quando estiver a pressionar a base do assento.</p>
---	--

1. Coloque a base do assento na estrutura conforme demonstrado na figura 1.
2. Empurre a base do assento o mais para trás possível.
3. Utilizando a palma da sua mão, empurre os lados da base do assento para baixo. Até que este encaixe em posição.

6.8 Remover e instalar o cinto de pés

1. Desaperte as fitas em velcro do cinto de pés.



Importante!

Tenha atenção, quando os parafusos estão desapertados, porque a fêmea poderá cair.

2. Desaperte o parafuso (3, Figura 5).
3. Retire o parafuso com o espaçador e a fêmea por baixo do patim.
4. Puxe a fita em velcro para fora do espaçador.

O cinto de pés pode ser instalado realizando o inverso deste procedimento.



Importante!

As fitas em velcro do cinto de pés quando instaladas, devem estar inseridas para dentro.

6.9 Detectar erros e danos

Problema	Causas possíveis	Solução
Dificuldade em ajustar a altura do assento	Poderá existir sujidade entre a base do assento e a secção lateral	Desmonte os componentes da cadeira e limpe-os cuidadosamente
Dificuldade em virar os castores	Poderá existir sujidade entre a forqueta e as rodas	Limpe cuidadosamente os castores
Dificuldade em rodar os apoios de pés	Poderá existir sujidade nas guias	Retire os apoios de pés e limpe-os cuidadosamente
Os travões de bloqueio não accionam	Poderão estar ajustados incorrectamente	Regule novamente os castores e os travões

7 Manutenção e cuidados



Importante!

A higiene é particularmente importante. Limpe regularmente e cuidadosamente a sua cadeira e mantenha-a limpa e seca.

7.1 Limpeza em casa



Importante!

- Não utilize agentes de limpeza abrasivos.
- Não separe os suportes dos seus componentes

1. Retire os acessórios amovíveis.
2. Retire os apoios de pés das suas guias.
3. Retire a base do assento e a cobertura do encosto.

4. Retire as secções laterais conforme exemplificado no capítulo 5.
5. Coloque os clips na estrutura do assento para prevenir que se percam.
6. Quando lavar componentes individuais com detergentes e desinfetantes comerciais utilize uma escova ou um pano.
7. Coloque os componentes sobre água morna.
8. Seque os componentes com um pano seco.
9. Monte a cadeira.

7.2 Limpeza em clinicas

	ATENÇÃO!
	Queimaduras Aguarde até que a cadeira arrefeça antes de a tocar.

Assim como os procedimentos de limpeza descritos no capítulo 7.1, deverá com intervalos regulares efectuar serviços de limpeza na sua cadeira. Deverá ser limpa a 85 °C durante 3 minutos.

7.3 Manutenção

Esta cadeira de banho, é livre de manutenção desde que se efectuem as instruções de cuidado e limpeza em cima descritas.

7.4 Mudar os castores

	ATENÇÃO!
	Apenas os revendedores autorizados poderão levar a cargo operações de substituição dos castores.

Innehållsförteckning

1	Grundläggande anvisningar	48
1.1	Inledning	48
1.2	Användning	48
1.3	Garanti	48
1.4	Flergångsbruk/lordningställande	48
1.5	Återvinning	48
1.6	CE-märkning	48
2	Säkerhetsanvisningar	48
2.1	Varningar och symboler	48
2.2	Allmänna anvisningar	48
3	Beskrivning	49
3.1	Leveransomfattning	49
3.2	Tillbehör	49
3.3	Tekniska data	49
4	Transport	49
5	Förberedelser	49
5.1	Montering av den mobila dusch- och toalettstolen	49
5.1.1	Montera sidodelarna	49
5.1.2	Montera ryggstödet	50
5.1.3	Montera fotstöden	50
5.2	Montera/demontera drivhjulen (tillval)	50
6	Handhavande	50
6.1	Ställa in sitshöjden	50
6.2	Ställa in fotstödens höjd	50
6.3	Justera ryggstödet överdrag	50
6.4	Användning	51
6.5	Fälla upp/ned armstöden	51
6.6	Svänga fotstöden	51
6.7	Sätta fast/ta av sittplattan	51
6.8	Demontera/montera hälstödet	51
6.9	Åtgärda fel	52
7	Skötsel och underhåll	52
7.1	Rengöring i hemmet	52
7.2	Rengöring i vårdinrättningar	52
7.3	Underhåll	52
7.4	Byta hjul	52

1 Grundläggande anvisningar

1.1 Inledning

Bruksanvisningen innehåller anvisningar och information om säker och rätt användning av den mobila dusch- och toalettstolen.

Texten innehåller hänvisningar till bildnummer och till siffror på bilderna. Hänvisningarna står inom parentes. Exempel: (3, bild 1) betyder bild 1, position 3.

Förvara alla dokument säkert.

1.2 Användning

Den mobila dusch- och toalettstolen ska endast användas som hjälpmedel för dusch och bad, för toalettbesök eller förflyttning inomhus.

Den får inte användas för andra ändamål.

Den mobila dusch- och toalettstolen får inte användas utomhus eller som uppresnings-/överflyttningshjälpmedel.

Vid toalettbesök kan den mobila dusch- och toalettstolen användas tillsammans med den vanliga toalettstolen eller med eget bäcken/egen toalettstol (tillval).

Den mobila dusch- och toalettstolen får endast användas som badstol i simbassänger utan saltvatten; en annan person måste ha ständig uppsikt över den badande.

1.3 Garanti

Garanti lämnas enligt gällande lagstiftning i resp. land, eller enligt våra återförsäljares bestämmelser.

Kontakta återförsäljaren eller en av adresserna i den här bruksanvisningen vid ev. skada på produkten.

Garantin gäller fr.o.m. leveransdatumet på leveranssedeln.

1.4 Flergångsbruk/iordningställande

Produkten är avsedd för flergångsbruk. Det maximala antalet användningar beror på produktens tillstånd.

Vid iordningställande av **AQUATEC**-riktlinjerna för hygien och iordningställande följas. De erhålls på förfrågan från **AQUATEC**.

1.5 Återvinning



Observera!

Produkten innehåller inga farliga material.

När produkten inte ska användas längre, sortera delarna enligt materialmärkningen och lämna dem till närmaste insamlingsställe.

De kan även sändas till tillverkaren för återvinning.

1.6 CE-märkning

Produkten motsvarar bestämmelserna i direktiv 93/42/EEG om medicintekniska produkter.

2 Säkerhetsanvisningar

2.1 Varningar och symboler

I denna bruksanvisning finns följande varningar och symboler:

*	WARNING!
	Betecknar möjliga risker. Risk för person- eller sakskador om anvisningarna inte beaktas.



Observera!

Markerar viktig information, anvisningar eller tips.

2.2 Allmänna anvisningar



Drag åt parkeringsbromsen när stolen ska stå still.



Använd endast den mobila dusch- och toalettstolen inomhus och på jämna golvytor.



Kontakta återförsäljaren om det uppstår funktionsstörningar.



Utför inga egenmäktiga ändringar eller ombyggnader.



Beakta uppgifterna på typskylten. Överbelasta inte den mobila dusch- och toalettstolen.

* Här finns en illustration som åskådliggör vilken typ av risk det handlar om.

3 Beskrivning

3.1 Leveransomfattning

Till **AQUATEC OCEAN** resp. **AQUATEC OCEAN XL** medlevereras följande delar (bild 1):

- 1 Bruksanvisning (i plastpåsen)
- 2a Ryggstöd med överdrag och armstöd (*OCEAN*)
- 2b Ryggstöd med överdrag och armstöd (*OCEAN XL*)
- 3 Stolram med sittplatta
- 4 Sidodelar med hjul (2 x)
- 5 Fotstöd med hälstöd (2 x)
- 6 Klämmor (2 x) för fotstöd (insatta)

I påsen:

- 7 Klämmor (4 x) för stolramen
- 8 Insexnyckel NV 4
- 9 Skruvar (4 x) och böjda underläggsbrickor (4 x)

3.2 Tillbehör

Till drivhjulen med parkeringsbroms medlevereras följande delar (Bild 2):

- 1 Drivhjul (2 x)
- 2 Parkeringsbroms (2 x)
- 3 Nav (2 x)

Beakta att stolens mått ändras när drivhjulen monteras. Måttuppgifter, se tekniska data.

3.3 Tekniska data

Mått

Bredd (<i>OCEAN</i>)	560 mm
Bredd (<i>OCEAN XL</i>)	640 mm
Bredd med drivhjul	675 mm
Djup	934 mm
Djup med drivhjul	1060 mm
Höjd	964 – 1094 mm
Sitsbredd	480 mm
Sitsdjup	450 mm
Sitshöjd	477 – 600 mm
Min bredd mellan sidodelarna	ca 381 mm
Min avstånd mellan golvet och bäckenhållaren	ca 408 mm
Vikt	ca 15 kg
Belastning (<i>OCEAN</i>)	130 kg
Belastning (<i>OCEAN XL</i>)	150 kg

Se typskylten (bild 8 resp. bild 9) för ytterligare information.

Typskylten sitter på den högra sidodelens insida.

4 Transport

Den mobila dusch- och toalettstolen kan enkelt tas isär för transport (de olika delarna, se avsnitt 3.1).

Isärtagning, se avsnitt 5.

5 Förberedelser



Observera!

- Kontrollera att delarna inte har några transportskadorna innan stolen monteras.
- I detta avsnitt beskrivs monteringen. Demonteringen sker i omvänd ordningsföljd.
- Se till att de olika delarna placeras rätt vid monteringen (bild 1).

5.1 Montering av den mobila dusch- och toalettstolen

5.1.1 Montera sidodelarna

1. Ta ut klämmorna (7, bild 1) ur påsen.
2. Lägg ned stolramen på sidan.



Observera!

- Skjut på sidodelen rakt och jämnt, den får inte sitta snett.
- Fäst sidodelen fram- och baktill på samma höjd.

3. Skjut på sidodelen (1, bild 3) på stolramen (3, bild 3) med hållarna för fotstöden (4, bild 3) framåt.
4. Rikta sidodelen så att klämfästena (5, bild 3) bak och fram stämmer överens med hålen på stolramen (2, bild 3).
5. Stick (från utsidan) in klämmorna (6, bild 3) i sidodelen så att skänklarna (7, bild 3) griper tag om stolramens rör (3, bild 3).



Observera!

Höger och vänster sidodel måste ställas in på samma höjd.

6. Vänd sidodelen och montera den andra sidodelen på samma sätt.
7. Ställ ned stolramen med de monterade sidodelarna på hjulen.

5.1.2 Montera ryggstödet

1. Lås hjulen. Tryck ned den röda fotspaken för att låsa dem.

**Observera!**

När armstöden är nedfällda är de riktade framåt.

2. Skjut (uppifrån) in ryggstödet (4, bild 4) i stolramen (5, bild 4) tills ryggstödet ansats (3, bild 4) sitter mot stolramens rör (6, bild 4).

**Observera!**

- De böjda underläggsbrickorna ska ha den rundade sidan mot stolramen.
- Dra åt skruvarna med den medföljande insexnyckeln.

3. Skjut på en underläggsbricka (2, bild 4) på varje skruv (1, bild 4), skruva fast ryggstödet till höger och vänster med två skruvar på varje sida.

5.1.3 Montera fotstöden

**Observera!**

Monteringen görs på samma sätt på höger och vänster sida.

1. Skjut in fotstödet (2, bild 5), med fotplattan (4, bild 5) inåt, i hållaren (7, bild 5) framtill på sidodelen (8, bild 5) så att spåret (1, bild 5) hakar in i klämmans stift (6, bild 5). Fotstödet kan inte vridas åt sidan längre.

5.2 Montera/demontera drivhjulen (tillval)

**Observera!**

- De bakre hjulen måste alltid vara låsta när drivhjulen har monterats.
- Monteringen görs på samma sätt på höger och vänster sida.
- Nav och parkeringsbroms för drivhjulen måste vara monterade.

1. Rikta alla fyra stolhjulen mot körriktningen.
2. Lås de fyra hjulen.
3. Skjut in drivhjulets axel (4, bild 6). (Gripringarna riktas utåt.)
4. Tryck in knappen (5, bild 6) på axelns utsida. Spärrkulorna (3, bild 6) på axelns ände "blir fria".
5. Lyft något på den mobila dusch- och toalettstolen.
6. Stick in axeln i navet (2, bild 6) och skjut på drivhjulet till stopplåget (6, bild 6).
7. Släpp knappen.

Spärrkulorna trycks utåt och måste nu ligga bakom sexkantmuttern (1, Bild 6).

8. Drag drivhjulet utåt och kontrollera att det sitter fast ordentligt.

Demonteringen av hjulen görs i omvänd ordning.

6 Handhavande

6.1 Ställa in sitshöjden

**Observera!**

- Sitshöjden ska anpassas till användaren. Rätt sitshöjd innebär för det mesta att båda fötterna kan nå golvet när man sitter på den mobila dusch- och toalettstolen.
- Samma höjd måste ställas in på båda sidorna.
- När sitshöjden ställs in får ingen sitta på den mobila dusch- och toalettstolen.

1. Lyft lätt på den mobila dusch- och toalettstolen på den ena sidan av stolramen.
2. Drag ut de två klämmorna (6, bild 3) på den sida som lyfts upp.
3. Drag upp/skjut ned stolramen till önskad sitshöjd (10, bild 1).
4. Stick in klämmorna helt igen.
5. Lyft den andra sidan och ställ in samma höjd enligt föregående beskrivning.

6.2 Ställa in fotstödens höjd

1. Drag upp fotstödet något (2, bild 5).
2. Drag ut klämman (6, bild 5) och sätt in den i önskad position igen. Drag vid behov ut fotstödet ytterligare.
3. Skjut ned fotstödet så att spåret (1, bild 5) hakar in i klämmans stift (6, bild 5).
4. Ställ in det andra fotstödet höjd på samma sätt.

6.3 Justera ryggstödet överdrag

Överdragets spänning (sträckning) kan anpassas efter behov.

Spänna:





Drag åt överdragets bälten (1, bild 7).

Lossa:

1. Öppna bälteslåsen (2, bild 7) genom att trycka in klämmorna (pilar, bild 7).
2. Drag ut bältena något genom låset.
3. Stäng bälteslåsen igen.
4. Efterspänn bältena något.

6.4 Användning

Beakta följande säkerhetsregler vid användning av den mobila dusch- och toalettstolen:

	<p>VARNING!</p> <ul style="list-style-type: none"> ● Risk att glida av stolen p.g.a. lös sittyta <p>Kontrollera att sittyta sitter fast ordentligt på stolramen innan stolen används.</p> <ul style="list-style-type: none"> ● Risk att stolen börjar rulla <p>Lås alla fyra stolhjulena med den röda fotspaken innan du sätter dig på/reser dig från stolen.</p> <p>Drag åt parkeringsbromsen om drivhjulena (tillval) har monterats.</p>
	<p>Fara – stolen kan börja rulla</p> <p>Lås stolhjulena med den röda fotspaken resp. drivhjulena (tillval) med parkeringsbromsen när stolen står still.</p>
	<p>Vältningsrisk</p> <ul style="list-style-type: none"> ● Sväng fotstöden åt sidan eller fäll upp dem innan du sätter dig på/reser dig från stolen. ● Stå inte på fotstöden.
	<p>Brottrisk</p> <p>Ta endast tag i sidodelarna om den mobila dusch- och toalettstolen ska lyftas när den är belastad.</p>
	<p>Risk för klämskador – roterande hjul</p> <p>Stick inte in fingrarna mellan drivhjulens (tillval) ekrar eller mellan drivhjulena och stolramen när stolen rullar.</p>

6.5 Fälla upp/ned armstöden

	<p>VARNING!</p> <p>Fällmekanism – risk för klämskador</p> <ul style="list-style-type: none"> ● Stick inte in fingrarna under armstödet när det fälls ned, se till att inga delar kommer i kläm. ● Stick inte in händerna mellan armstödet och ryggstödet när armstödet fälls upp.
---	--

6.6 Svänga fotstöden

Nedsättning/uppresning:

1. Drag upp fotstödet något tills spåret (1, bild 5) släpper klämmans stift (6, bild 5).
2. Sväng fotstödet åt sidan.

Körsläge:

	<p>VARNING!</p> <p>Lösa fotstöd utgör fara</p> <p>Lås fotstöden i körsläget.</p>
---	---

1. Sväng in fotstödet.
2. Tryck ned fotstödet så att spåret (1, bild 5) hakar in i klämmans stift (6, bild 5).

6.7 Sätta fast/ta av sittplattan

Ta av sittplattan:

Drag upp sittplattan, håll i den på båda sidorna.

Sätta fast sittplattan:

	<p>VARNING!</p> <p>Risk för klämskador</p> <p>Stick inte in händerna mellan sittytan och stolramen när sittplattan sätts fast.</p>
--	---

1. Sätt sittplattan på stolramen med urtaget framåt (bild 1).
2. Skjut sittplattan bakåt så långt det går.
3. Tryck ned sittplattan med handflatan: först på sidorna och sedan fram- och baktill. Tryck ned den tills den hakar in i stolramen.

6.8 Demontera/montera hälstödet

1. Lossa kardborrbandet på hälstödet.



Observera!

När skruven har skruvats ut kan muttern på undersidan ramla ut.

2. Skruva ut skruven (3, bild 5).
3. Ta bort skruven med distanshylsan och muttern på fotplattans undersida.
4. Drag loss hälstödet från distanshylsan.

Hälstödet monteras i omvänd ordning.



Observera!

När det monteras riktas hälstödet kardborrband bakåt.

6.9 Åtgärda fel

Fel	Möjlig orsak	Åtgärd
Det går trögt att ställa in sitshöjden	Avlagringar mellan stolram och sidodel	Ta isär den mobila dusch- och toalettstolen och rengör alla delar nog
Hjulen roterar trögt, eller roterar inte alls	Smuts mellan gaffel och fålg	Rengör hjulen nog
Det går trögt att svänga ut/in fotstöden	Avlagringar i spåren	Demontera fotstöden och rengör nog
Parkeringsbromsen till drivhjulen (tillval) fungerar inte	Parkeringsbromsen felaktigt inställd	Justera parkeringsbromsen

7 Skötsel och underhåll



Observera!

På toaletten och i badrum är hygien är särskilt viktigt. Håll den mobila dusch- och toalettstolen ren, rengör den regelbundet.

7.1 Rengöring i hemmet



Observera!

- Använd inga skurmedel.
- Hållarna för tillbehör ska inte demonteras.

1. Demontera ev. monterade tillbehör.
2. Drag ut fotstöden.
3. Ta bort sittplattan och ryggstödet överdrag.
4. Demontera sidodelarna enligt beskrivningen i avsnitt 5.
5. Sätt in klämmorna i sidodelarna igen så att de inte kommer bort.
6. Rengör de enskilda delarna med ett vanligt rengörings- och desinfektionsmedel och en trasa eller borste.
7. Duscha av delarna med varmt vatten.
8. Torka av delarna med en trasa.
9. Montera ihop den mobila dusch- och toalettstolen igen.

7.2 Rengöring i vårdinrättningar



VARNING!

Risk för brännskador

Låt den mobila dusch- och toalettstolen svalna innan delarna vidrörs.

Rengöring enligt beskrivningen i avsnitt 7.1, dessutom regelbunden rengöring av den mobila dusch- och toalettstolen i en autoklav; 3 minuter vid 85 °C.

7.3 Underhåll

Om ovanstående skötselanvisningar beaktas är den mobila dusch- och toalettstolen underhållsfri.

7.4 Byta hjul



VARNING!

Hjulbyte får endast utföras av fackfolk.

Sisällysluettelo

1	Perustavanlaatuisia ohjeita	54
1.1	Johdanto	54
1.2	Käyttö	54
1.3	Takuu	54
1.4	Jälleenkäyttö/valmistelu	54
1.5	Hävittäminen	54
1.6	CE-merkintä	54
2	Turvaohjeet	54
2.1	Varoitukset ja symbolit	54
2.2	Yleisiä ohjeita	54
3	Kuvaus	55
3.1	Toimituskokonaisuus	55
3.2	Lisävarusteet	55
3.3	Tekniset tiedot	55
4	Kuljettaminen	55
5	Käyttöönotto	55
5.1	Suihku- ja wc-pyörätuolin kokoaminen	55
5.1.1	Sivuosien kiinnittäminen	55
5.1.2	Selkänojan asentaminen	56
5.1.3	Jalkatukien asentaminen	56
5.2	Itseajopyörien (optio) paikoilleen asettaminen/pois ottaminen	56
6	Käyttö	56
6.1	Istumakorkeuden säätäminen	56
6.2	Jalkatukien korkeuden säätäminen	56
6.3	Selkänojapäällisen säätäminen	57
6.4	Käyttö	57
6.5	Käsinojen kääntäminen	57
6.6	Jalkatukien kääntäminen	57
6.7	Istuinlevyn pois ottaminen/ kiinnittäminen	57
6.8	Kantahinan pois ottaminen/ kiinnittäminen	58
6.9	Häiriöiden poistaminen	58
7	Hoito ja huolto	58
7.1	Puhdistaminen kotiloissa	58
7.2	Puhdistaminen klinikkaoloissa	58
7.3	Huolto	58
7.4	Rullien vaihtaminen	58

1 Perustavanlaatuisia ohjeita

1.1 Johdanto

Tästä käyttöohjeesta löydätte tietoja ja ohjeita, joiden avulla käytätte suihku ja wc-pyörätuolia turvallisesti ja asianmukaisesti.

Tämän käyttöohjeen teksti sisältää viittauksia kuvanumeroihin ja kuvissa oleviin kohdenumeroihin. Nämä tiedot on merkitty sulkuihin.

Esimerkki: (3, kuva 1) tarkoittaa kuvaa 1 ja sen kohdetta 3.

Säilyttäkää kaikki asiakirjat huolellisesti.

1.2 Käyttö

Suihku- ja wc-pyörätuoli on tarkoitettu yksinomaan suihku- tai kylpyapuvälineeksi, wc-apuvälineeksi sekä kuljettamiseen sisätiloissa.

Kaikenlainen muu käyttö on kielletty.

Suihku- ja wc-pyörätuolia ei saa käyttää ulkona tai nousuapuvälineenä.

Wc-pyörätuolina suihku- ja wc-pyörätuolia voidaan käyttää normaalin wc-istuimen päällä tai itsenäisesti wc-astian (optio) kanssa.

Kylpytuolina uima-altaassa suihku- ja wc-pyörätuolia saa käyttää ainoastaan, jos altaassa ei ole suolavettä ja jos läsnä on valvoja koko ajan.

1.3 Takuu

Takuu noudattaa kohdemaan lainmukaisia säännöksiä tai myyntikumppanimme säännöksiä.

Vahingon sattuessa ottakaa yhteyttä erikoisalan kauppiaseenne tai johonkin tässä käyttöohjeessa mainittuun osoitteeseen.

Takuu alkaa toimitustodistukseen merkitystä toimituspäivämäärästä.

1.4 Jälleenkäyttö/valmistelu

Tuote on tarkoitettu jatkuvaan käyttöön. Käyttökertojen maksimaalinen lukumäärä riippuu tuotteen kulloisestakin kunnosta.

Valmistelussa tulee noudattaa **AQUATEC**-valmistelu- ja hygienia määräyksiä. Nämä saa **AQUATEC**:ilta kyselyä vastaan.

1.5 Hävittäminen



Tärkeää!

Tuote ei sisällä vaarallisia aineita.

Tuotteen käytöstäpoiston jälkeen toimittakaa yksittäiset osat materiaalitunnisteita vastaavasti paikalliseen jätteenkäsittelypisteeseen.

Valmistaja voi ottaa oikean ja täydellisen hävittämisen tehtäväkseen.

1.6 CE-merkintä

Tuote vastaa lääkinällisiä laitteita koskevan direktiivin 93/42/ETY määräyksiä.

2 Turvaohjeet

2.1 Varoitukset ja symbolit

Tässä käyttöohjeessa on seuraavanlaisia varoituksia ja symboleita:

*	VAROITUS!
	Tämä ohje tarkoittaa mahdollista vaaraa. Ohjeen noudattamatta jättäminen voi johtaa henkilö- tai materiaali vahinkoihin.



Tärkeää!

Tämä ohje tarkoittaa lisäohjeita, tietoja tai vihjeitä.

2.2 Yleisiä ohjeita



Lukitkaa pysäköintiasennossa seisontajarrut.



Asettakaa suihku- ja wc-pyörätuoli vain tasisille alustoille ja vain sisätiloihin.



Kääntykää toimintahäiriötapauksissa ammatikauppianne puoleen.



Älkää tehkö laitteeseen omavaltaisia muutoksia tai lisäyksiä.



Noudattakaa tyyppikilven tietoja. Älkää ylikuormittako suihku- ja wc-pyörätuolia.

* Tästä kohdasta löydätte kuvauksen, joka ilmentää vaaran tyyppiä.

3 Kuvaus

3.1 Toimituskokonaisuus

AQUATEC OCEAN:in tai **AQUATEC OCEAN XL**:n toimituskokonaisuuteen sisältyy seuraavat osat (kuva 1):

- 1 Käyttöohje (muovipussissa)
- 2a Selkänoja ja sen päällyste sekä käsinojat (OCEAN)
- 2b Selkänoja ja sen päällyste sekä käsinojat (OCEAN XL)
- 3 Istuinrunko ja istuinlevy
- 4 Sivuosat, joissa on rullat (2 x)
- 5 Jalkatuet, joissa on kantalenkit (2 x)
- 6 Klemmarit (2 x) jalkatukia varten (pujotettu)

Irrallisena oheisessa pussissa:

- 7 Klemmarit (4 x) istuinrunkoa varten
- 8 Kuusiokoloavain kokoa 4
- 9 Ruuvit (4 x) ja taivutetut alusprikat (4 x)

3.2 Lisävarusteet

Seisontajarruilla varustettujen itseajopyörien toimituskokonaisuuteen sisältyy seuraavat osat (kuva 2):

- 1 Itseajopyörät (2 x)
- 2 Seisontajarru (2 x)
- 3 Napa (2 x)

Huomattavaa, että mitat muuttuvat, kun itseajopyörät on asennettu paikoilleen. Tiedot löydätte teknisistä tiedoista.

3.3 Tekniset tiedot

Mitat

Leveys (OCEAN)	560 mm
Leveys (OCEAN XL)	640 mm
Leveys itseajopyörillä	675 mm
Syvyys	934 mm
Syvyys itseajopyörillä	1060 mm
Korkeus	964 – 1094 mm
Istuimen leveys	480 mm
Istuimen syvyys	450 mm
Istuimen korkeus	477 – 600 mm
Min. leveys sivuosien välissä	n. 381 mm
Min. etäisyys lattian wc-astian pidikkeen välillä	n. 408 mm
Paino	n. 15 kg
Kuormitettavuus (OCEAN)	130 kg
Kuormitettavuus (OCEAN XL)	150 kg

Tyypikkilvestä (kuva 8 tai kuva 9) löydätte tärkeitä teknisiä tietoja.

Tyypikkilpi on kiinnitetty oikean sivuosan sisäpuolelle.

4 Kuljettaminen

Voitte purkaa suihku- ja wc-pyörätuolin kuljettamista varten helposti toimitustilaa vastaavaan kuntoon (kappale 3.1).

Purkamista koskevan kuvauksen löydätte kappaleesta 5.

5 Käyttöönotto



Tärkeää!

- Tarkastakaa kaikki osat kuljetusvaurioiden varalta ennen tuolin kokoamista.
- Tässä kappaleessa kuvataan kokoaminen. Purkamisen tapahtuu vastakkaisessa järjestyksessä.
- Huolehtikaa asennuksessa, että osat ovat toisiinsa nähden oikeissa paikoissa (kuva 1).

5.1 Suihku- ja wc-pyörätuolin kokoaminen

5.1.1 Sivuosien kiinnittäminen

1. Ottakaa mukana toimitetut klemmarit (7, kuva 1) pussista.
2. Asettakaa istuinrunko kyljelleen.



Tärkeää!

- Työntäkää sivuosaa tasaisesti paikalleen, ei vinoon.
 - Kiinnittäkää sivuosa edessä ja takana samalle korkeudelle.
3. Työntäkää sivuosa (1, kuva 3) istuinrungolle (3, kuva 3) siten, että jalkatuet (4, kuva 3) osoittavat eteenpäin.
 4. Asettakaa sivuosan etu- ja takaosassa olevat klemmarireiät (5, kuva 3) kohdakkain istuinrungon (2, kuva 3) reikien kanssa.
 5. Työntäkää klemmarit (6, kuva 3) ulkopuolelta sivuosaan, kunnes molemmat kynnet (7, kuva 3) sulkevat istuinrungon putken (3, kuva 3) väliinsä.



Tärkeää!

- Vasen ja oikea sivuosa täytyy asettaa samalle korkeudelle.
6. Kääntäkää istuinrunko toisin päin ja asentakaa toinen sivuosa samalla tavalla.
 7. Asettakaa istuinrunko asennettuine sivuosineen seisomaan rullien varaan.

5.1.2 Selkänöjan asentaminen

1. Lukitkaa kaikki neljä rullaa. Painakaa tätä varten rullien punaiset jalkavivut alas.



Tärkeää!

Käsinojat osoittavat alas laskettuina eteenpäin.

2. Työntäkää selkänöjaa (4, kuva 4) ylhäältä kiinni istuinrunkoon (5, kuva 4) kunnes kaulus (3, kuva 4) ottaa kiinni istuinrungon putkeen (6, kuva 4).



Tärkeää!

- Taivutettujen alusprikkojen täytyy istua koveralta puoleltaan istuinrungon putkella.
- Kiristäkää ruuvit oheisella kuusiokoloavaimella tiukasti kiinni.

3. Työntäkää jokaiselle ruuville (1, kuva 4) yksi taivutettu alusprikka (2, kuva 4) ja ruuvatkaa selkänöjaa vasemmalta ja oikealta puolelta kahdella ruuvilla tiukasti kiinni.

5.1.3 Jalkatukien asentaminen



Tärkeää!

Oikean ja vasemman jalkatuen asennus tapahtuu samalla tavalla.

1. Työntäkää jalkatukea (2, kuva 5) sivuosan (8, kuva 5) etupuolella olevaan ohjaimeen (7, kuva 5) siten, että jalkalevy (4, kuva 5) osoittaa sisäänpäin, kunnes ura (1, kuva 5) lukittuu klemmarin (6, kuva 5) tappiin. Jalkatukea ei voi enää kääntää sivuttain.

5.2 Itseajopyörien (optio) paikoilleen asettaminen/pois ottaminen



Tärkeää!

- Takimmaisten rullien täytyy olla lukittuina, kun itseajopyörät on asennettu.
- Oikean ja vasemman itseajopyörän asennus tapahtuu samalla tavalla.
- Itseajopyörien napojen ja seisontajarrujen täytyy olla asennettuina.

1. Suunnatkaa kaikki neljä rullaa ajosuuntaan.
2. Lukitkaa kaikki rullat.
3. Työntäkää itseajopyörän akseli (4, kuva 6) sisälle. (Käsipyörät osoittavat ulospäin.)
4. Painakaa akselin ulkopuolella oleva nappi (5, kuva 6) sisään.

Akselin päässä olevat lukituskuulat (3, kuva 6) vapautuvat.

5. Nostakaa suihku- ja wc-pyörätuolia hieman.
6. Työntäkää akseli napaan (2, kuva 6) ja työntäkää itseajopyörä paikalleen rajoittimeen (6, kuva 6) asti.
7. Vapauttakaa nappi.

Lukituskuulat painuvat ulos ja niiden tulee olla nyt kuusiomutterin (1, kuva 6) takana.

8. Vetäkää itseajopyörää ulospäin varman lukituksen tarkastamiseksi.

Pyörien pois ottaminen tapahtuu käänteisessä järjestyksessä.

6 Käyttö

6.1 Istumakorkeuden säätäminen



Tärkeää!

- Istumakorkeus täytyy sovittaa käyttäjälle sopivaksi. Istumakorkeus on asetettu oikein, kun käyttäjä suihku- ja wc-pyörätuolissa istuessaan yltää koskettamaan molemmilla jaloillaan lattiaa.
- Korkeutta täytyy muuttaa molemmilta puoltta saman verran.
- Istumakorkeutta säädettäessä suihku- ja wc-pyörätuolissa ei saa istua.

1. Nostakaa suihku- ja wc-pyörätuolia kevyesti toiselta puolelta istuinrungosta.
2. Vetäkää molemmat klemmarit (6, kuva 3) ulos tältä puolelta.
3. Vetäkää istuinrunko halutulle istuinkorkeudelle ulos sivuosasta tai päästäkää se liukumaan sen sisään (10, kuva 1).
4. Työntäkää molemmat klemmarit jälleen kokonaan paikoilleen.
5. Nostakaa toinen puoli ja säätäkää se kuvatulla tavalla samalle korkeudelle.

6.2 Jalkatukien korkeuden säätäminen

1. Vetäkää jalkatukea (2, kuva 5) vähän ylöspäin.
2. Vetäkää klemmari (6, kuva 5) ulos ja työntäkää se halutussa kohdassa takaisin paikalleen. Vetäkää jalkatukea tätä varten mahdollisesti hieman lisää ulos.
3. Työntäkää jalkatukea alas, kunnes ura (1, kuva 5) lukittuu klemmarin (6, kuva 5) tappiin.
4. Säätäkää toinen jalkatuki kuvatulla tavalla halutulle korkeudelle.

6.3 Selkänöjapäällisen säätäminen

Selkänöjan päällyste voidaan sovittaa yksittäisesti.

Kiristäminen:





Kiristää selkänöjapäällisen vöitä (1, kuva 7).

Löysääminen:

1. Avatkaa vyösoljet (2, kuva 7) painamalla pidikekynsiä (nuolet, kuva 7).
2. Työntäkää vöitä vähän taaksepäin solkien läpi.
3. Sulkekaa vyösoljet.
4. Kiristää vöitä kevyesti.

6.4 Käyttö

Suihku- ja wc-pyörätuolia käytettäessä tulee noudattaa seuraavia turvaohjeita:

	<p>VAROITUS!</p> <ul style="list-style-type: none"> ● Irrallisen istuintason aiheuttama luiskahdaminen <p>Tarkastakaa ennen käyttöä, että istuintaso on kiinnitetty jämsästi istuinrunkoon.</p> <ul style="list-style-type: none"> ● Karcaamisen aiheuttama luiskahtaminen <p>Lukitkaa kaikki neljä rullaa punaisilla jalkavivulla ennen kyytiin nousemista tai ylös nousemista.</p> <p>Käyttäkää seisontajarruja, jos tuoliin on asennettu itseajopyörät (optio).</p>
	<p>Karcaamisesta aiheutuva vaara</p> <p>Lukitkaa rullat parkkiasennossa punaisilla jalkavivulla tai itseajopyörät (optio) seisontajarruilla.</p>
	<p>Kaatumisvaara</p> <ul style="list-style-type: none"> ● Kääntäkää jalkatuet sivuille tai nostakaa jalkalevyt ylös ennen kyytiin nousemista tai ylös nousemista. ● Älkää asettautuko jalkatukien päälle.
	<p>Rikkoutumisvaara</p> <p>Nostakaa kuormitettua suihku- ja wc-pyörätuolia ainoastaan sen sivuosista.</p>
	<p>Pyörivien pyörien aiheuttama rusementavaara</p> <p>Älkää työntäkö itseajopyörillä ajaessanne käsiänne pintojen väliin tai pyörivien itseajopyörien ja istuinrungon väliin.</p>

6.5 Käsinojen kääntäminen

	<p>VAROITUS!</p> <p>Linkkumekanismista aiheutuva rusementavaara</p> <ul style="list-style-type: none"> ● Älkää työntäkö käsiänne käsinojan niveleen kääntäessänne käsinojaa alas. Huolehtikaa siitä, että väliin ei jää mitään osia. ● Älkää työntäkö käsiänne käsi- ja selkänöjan väliin kääntäessänne käsinojaa ylös.
---	--

6.6 Jalkatukien kääntäminen

Kyytiinousuasento/poisnousuasento:

1. Työntäkää jalkatukea hieman ylöspäin ohjaimessa, kunnes ura (1, kuva 5) ei enää lukitu klemmarin (6, kuva 5) tappiin.
2. Kääntäkää jalkatuki sivulle.

Ajoasento:

	<p>VAROITUS!</p> <p>Irrallisten jalkatukien aiheuttama vaara</p> <p>Salvatkaa jalkatuet ajoasennossa.</p>
--	--

1. Kääntäkää jalkatuki sisään.
2. Painakaa jalkatukea alas, kunnes ura (1, kuva 5) lukittuu klemmarin (6, kuva 5) tappiin.

6.7 Istuinlevyn pois ottaminen/kiinnittäminen

Pois ottaminen:

Nostakaa istuinlevyä molemmilta puolilta ylöspäin.

Kiinnittäminen:

	<p>VAROITUS!</p> <p>Rusementavaara</p> <p>Älkää työntäkö kättänne istuintason ja istuinrungon väliin painaessanne istuinlevyä paikalleen.</p>
---	--

1. Asettakaa istuinlevy istuinrungolle siten, että avanne osoittaa eteenpäin (kuva 1).
2. Työntäkää istuinlevy niin taakse kuin mahdollista.
3. Painakaa istuinlevyä avokämmentä sivuilta ja sitten edestä ja takaa alaspäin, kunnes istuinlevy loksauttaa kiinni istuinrunkoon.

6.8 Kantahinan pois ottaminen/kiinnittäminen

1. Avatkaa kantahinan tarranauha.



Tärkeää!

Kun ruuvi on kierretty ulos, alapuolella oleva ruuvi voi pudota alas.

2. Kiertäkää ruuvi (3, kuva 5) ulos.
3. Ottakaa ruuvi, väliholkki ja jalkalevyn alapuolella oleva mutteri pois.
4. Vetäkää kantahinna pois väliholkista.

Kantahinnan kiinnittäminen tapahtuu käänteisessä järjestyksessä.



Tärkeää!

Kiinnitettäessä kantahinnan tarranauha osoittaa taaksepäin.

6.9 Häiriöiden poistaminen

Häiriö	Mahdollinen syy	Aputoimi
Istumakorkeuden säätö kankea	Kerrostumia istuinrungon ja sivuosan välissä	Purkakaa suihku- ja wc-pyörätuoli toimitustilan kuntoon ja puhdistakaa se huolellisesti
Rulla pyörii huonosti tai ei ollenkaan	Likaa haarukan ja vanteen välissä	Puhdistakaa rullat perusteellisesti
Jalkatukien kääntäminen sivuille vaikeaa	Kerrostumia ohjaimissa	Ottakaa jalkatuet pois ja puhdistakaa ne perusteellisesti
Itseajopyörien (optio) seisontajarru ei pidä	Seisontajarru väärin säädetty	Säätäkää seisontajarru

7 Hoito ja huolto



Tärkeää!

Hygienia on herkällä wc-alueella erityisen tärkeää. Pitäkää suihku- ja wc-pyörätuoli puhtaina ja puhdistakaa se säännöllisesti.

7.1 Puhdistaminen kotiloissa



Tärkeää!

- Älkää käyttäkö hankaavia aineita.
- Lisävarusteiden pidikkeitä ei irroiteta.

1. Ottakaa mahdolliset lisävarusteet pois.
2. Vetäkää jalkatuet ohjaimistaan.
3. Ottakaa istuinlevy ja selkänojan päällyste pois.

4. Ottakaa sivuosat pois kappaleessa 5 kuvatulla tavalla.
5. Työntäkää klemmarit heti takaisin istuinrunkoon, jotta ne eivät joudu hukkaan.
6. Peskää yksittäiset osat tavallisilla puhdistus- ja desinfiointiaineilla sekä rievulla tai harjalla.
7. Huuhdelkaa osat lämpimällä vedellä.
8. Kuivatkaa osat rievulla.
9. Kootkaa suihku- ja wc-pyörätuolia jälleen.

7.2 Puhdistaminen klinikkaoloissa

	VAROITUS!
	Palovammavaara Antakaa suihku- ja wc-pyörätuolin jäähtyä ennen kuin kosketatte sitä.

Kappaleessa 7.1 kuvatun puhdistuksen lisäksi puhdistakaa suihku- ja wc-pyörätuoli säännöllisin väliajoin autoklaavissa 85 °C:een lämmössä kolmen minuutin ajan.

7.3 Huolto

Suihku- ja wc-pyörätuolia ei tarvitse huoltaa, jos edellä mainittuja hoito-ohjeita noudatetaan.

7.4 Rullien vaihtaminen

	VAROITUS!
	Vain ammattikauppias saa vaihtaa rullia.

Innholdsfortegnelse

1	Grunnleggende henvisninger	60
1.1	Innledning	60
1.2	Bruk	60
1.3	Garanti	60
1.4	Gjenbruk/Behandling	60
1.5	Frakting	60
1.6	CE-sertifisering	60
2	Sikkerhets henvisninger	60
2.1	Advarsler og symboler	60
2.2	Generelle henvisninger	60
3	Beskrivelse	61
3.1	Leveringsomfang	61
3.2	Tilbehør	61
3.3	Tekniske data	61
4	Transportere	61
5	Ta i bruk	61
5.1	Montere sammen dusj- og toalettstol	61
5.1.1	Montere sidedelene	61
5.1.2	Montere ryggstø	62
5.1.3	Montere fotstøttene	62
5.2	Montere/ta av drivhjul (tilbehør)	62
6	Betjening	62
6.1	Justere setehøyden	62
6.2	Justere høyden til fotstøttene	62
6.3	Justere ryggstøtrekket	62
6.4	Bruk	63
6.5	Svinge armlenene	63
6.6	Svinge fotstøttene	63
6.7	Ta av/feste seteplate	63
6.8	Ta av/sette på hælband	63
6.9	Retting av feil	64
7	Stell og vedlikehold	64
7.1	Rengjøring i private hjem	64
7.2	Rengjøring på sykehus	64
7.3	Vedlikehold	64
7.4	Bytte hjul	64

1 Grunnleggende henvisninger

1.1 Innledning

I denne bruksanvisningen finner du informasjon og henvisninger for hvordan man på en sikker og riktig måte kan benytte dusj- og toalettstolen.

Denne bruksanvisningen inneholder henvisninger til bildenummer og posisjonsnummer på bildene. Denne informasjonen er satt i parentes.

Eksempel: (3, bilde 1) betyr bilde 1, posisjon 3.

Ta godt vare på alt informasjonsmaterialet.

1.2 Bruk

Dusj- og toalettstolen er kun beregnet som hjelpemiddel ved dusjing eller bading, når man skal på toalettet eller ved overføring innendørs.

Det er ikke tillatt å benytte den til andre formål.

Dusj- og toalettstolen må ikke brukes utendørs eller som påstigningshjelp.

Som toalettstol kan du bruke dusj- og toalettstolen over standardtoalettet eller den kan stå alene med toalettspotte (tilbehør).

Som badestol i basseng må dusj- og toalettstolen kun brukes når bassenget ikke inneholder saltvann og når det hele tiden er en tilsynsperson til stede.

1.3 Garanti

Garantien følger gjeldende lover i bestemmelseslandene hhv. bestemmelsene til våre samarbeidspartnere.

I tilfelle skade kontakter du forhandleren din eller adressen som er trykt i denne bruksanvisningen.

Garantien gjelder fra leveringsdatoen på følgeseddel.

1.4 Gjenbruk/Behandling

Produktet er beregnet på å brukes flere ganger. Hvor mange ganger det kan brukes om igjen, avhenger av tilstanden til produktet.

Ved behandling må man ta hensyn til **AQUATEC**s retningslinjer for behandling og hygiene. Disse kan om ønskelig fåes fra **AQUATEC**.

1.5 Frakting



Viktig!

Produktet inneholder ingen farlige stoffer.

Etter produktets levetid deponeres enkeltdelene på riktig sted iht. materialbeskrivelsen.

Produsenten kan foreta riktig deponering.

1.6 CE-sertifisering

Produktet overholder bestemmelsene i retningslinjen for medisinprodukter 93/42/EWG.

2 Sikkerhetshenvisninger

2.1 Advarsler og symboler

I denne bruksanvisningen finner du følgende advarsler og symboler:

*	FORSIKTIG! Denne henvisningen identifiserer mulige farlige situasjoner. Hvis man ikke tar hensyn til denne henvisningen, kan det oppstå person- eller materialskade.
---	---



Viktig!

Denne henvisningen identifiserer ytterligere henvisninger, informasjon eller tips.

2.2 Generelle henvisninger



Lås bremsene i parkeringsposisjon.



Sett dusj- og toalettstolen kun på jevne underlag og kun innendørs.



Skulle det oppstå funksjonsfeil, ta straks kontakt med forhandleren.



Foreta ikke endringer eller ombygging på egen hånd.



Ta hensyn til informasjonen på typeskiltet. Ikke overbelast dusj- og toalettstolen.

* Denne illustrasjonen tydeliggjør hvilken type fare det er snakk om.

3 Beskrivelse

3.1 Leveringsomfang

Leveransen av **AQUATEC OCEAN** hhv. **AQUATEC OCEAN XL** inkluderer følgende deler (bilde 1):

- 1 Bruksanvisning (i plastpose)
- 2a Ryggstø med trekk og armlener (*OCEAN*)
- 2b Ryggstø med trekk og armlener (*OCEAN XL*)
- 3 Seteramme med seteplate
- 4 Sidedeler med hjul (2 x)
- 5 Fotstøtte med hælband (2 x)
- 6 Klips (2 x) for fotstøtter (innstukket)

Ligger løst i posen:

- 7 Klips (4 x) for seteramme
- 8 Unbrakonøkkel SW 4
- 9 Skruer (4 x) og bøyde underlagsskiver (4 x)

3.2 Tilbehør

Leveransen av drivhjulene med parkeringsbrems inkluderer følgende deler (bilde 2):

- 1 Drivhjul (2 x)
- 2 Parkeringsbrems (2 x)
- 3 Nav (2 x)

Vær oppmerksom på at målene forandres ved montering av drivhjul. Du finner nye mål under tekniske data.

3.3 Tekniske data

Mål

Bredde (<i>OCEAN</i>)	560 mm
Bredde (<i>OCEAN XL</i>)	640 mm
Bredde med drivhjul	675 mm
Dybde	934 mm
Dybde med drivhjul	1060 mm
Høyde	964 – 1094 mm
Setebredde	480 mm
Setedybde	450 mm
Setehøyde	477 – 600 mm
Min. bredde mellom sidedelene	ca. 381 mm
Min. avstand mellom gulv og holder for toalettputten	ca. 408 mm
Vekt	ca. 15 kg
Belastning (<i>OCEAN</i>)	130 kg
Belastning (<i>OCEAN XL</i>)	150 kg

På typeskiltet (bilde 8 hhv. bilde 9) finner du viktig teknisk informasjon.

Typeskiltet befinner seg på innsiden av den høyre sidedelen.

4 Transportere

Ved transport er det enkelt å demontere dusj- og toalettstolen slik stolen ble levert (avsnitt 3.1).

Beskrivelse av demontering finnes i avsnittet 5.

5 Ta i bruk



Viktig!

- Før sammenmontering må sjekke om noen deler er blitt ødelagt under transporten.
- Montering er beskrevet i dette avsnittet. Demontering gjøres i omvendt rekkefølge.
- Ved montering må man passe på at delene ligger riktig i forhold til hverandre (bilde 1).

5.1 Montere sammen dusj- og toalettstol

5.1.1 Montere sidedelene

1. Ta klipsene (7, bilde 1) ut av posen.
2. Legg seterammen på siden.



Viktig!

- Skyv sidedelen jevnt på og ikke mot en av kantene.
 - Fest sidedelen foran og bak i samme høyde.
3. Skyv sidedelen (1, bilde 3) med styringene for fotstøttene (4, bilde 3) framover på seterammen (3, bilde 3).
 4. Plasser klipsfestet (5, bilde 3) foran og bak på sidedelen i overensstemmelse med en boring i seterammen (2, bilde 3).
 5. Stikk klipsene (6, bilde 3) utenfra inn i sidedelen, til begge nesene (7, bilde 3) omslutter seterammerøret (3, bilde 3).



Viktig!

- Venstre og høyre sidedel må justeres i samme høyde.
6. Drei seterammen og monter den andre sidedelen på samme måte.
 7. Still seterammen med de monterte sidedelene på hjulene.

5.1.2 Montere ryggstø

1. Lås alle fire hjulene. Trykk den røde fotpedalen til hjulene nedover.

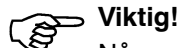
**Viktig!**

Når armlenene er slått ned peker de framover.

2. Stikk ryggstøet (4, bilde 4) ovenfra inn i seterammen (5, bilde 4) til bunnen (3, bilde 4) ligger an på seterammerøret (6, bilde 4).

**Viktig!**

- De bøyde underlagsskivene med rundingen må ligge an på seterammerøret.
- Skru fast skruene med den vedlagte umbrakonøkkelen.

3. Skyv hver bøyde underlagsskive (2, bilde 4) på skruen (1, bilde 4) og skru fast ryggstøet på venstre og høyre side med to skruer.

5.1.3 Montere fotstøttene

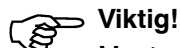
**Viktig!**

Monteringen er lik for høyre og venstre fotstøtte.

1. Skyv fotstøtten (2, bilde 5) med bunnplaten (4, bilde 5) innover inn i styringen (7, bilde 5) foran på sidedelen (8, bilde 5), til sporet (1, bilde 5) griper inn i stiftene til klipsen (6, bilde 5). Det er ikke mulig å dreie fotstøtten lenger til siden.

5.2 Montere/ta av drivhjul (tilbehør)

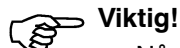
**Viktig!**

- Når drivhjul er montert må de bakre hjulene være låst.
- Monteringen er lik for høyre og venstre drivhjul.
- Navene og bremsene for drivhjulene må være montert.

1. Still alle de fire hjulene i kjøretretningen.
 2. Lås alle hjulene.
 3. Skyv akselen (4, bilde 6) på drivhjulene innover. (Griperingene peker utover.)
 4. Trykk på knappen (5, bilde 6) på utsiden av akselen.
- Låsekulene (3, bilde 6) på enden av akselen frigjøres.
5. Hev dusj- og toalettstolen litt.
 6. Stikk akselen inn i navet (2, bilde 6) og skyv drivhjulet til anslaget (6, bilde 6).
 7. Løsne knappen.

Sperrekulene trykkes utover og må ligge bak sekskantmutteren (1, bilde 6).

8. Skru drivhjulet utover for å sjekke om den er skikkelig låst.

Man tar av hjulene i motsatt rekkefølge.

6 Betjening

6.1 Justere setehøyden

**Viktig!**

- Setehøyden må tilpasses brukeren. Som regel er setehøyden stilt riktig når brukeren sitter på dusj- og toalettstolen og begge beina berører underlaget.
- Høyden må endres like mye på begge sider.
- Når man justerer høyden må ingen sitte på dusj- og toalettstolen.

1. Løft dusj- og toalettstolen på en side på seterammen.
2. Trekk ut begge klipsene (6, bilde 3) på denne siden.
3. Trekk seterammen ut av sidedelen til ønsket setehøyde eller la den gli inn i sidedelen (10, bilde 1).
4. Stikk begge klipsene helt inn igjen.
5. Løft den andre siden og juster til samme høyde slik som beskrevet.

6.2 Justere høyden til fotstøttene

1. Trekk fotstøtten (2, bilde 5) litt opp.
2. Trekk ut klipset (6, bilde 5) og stikk det inn i ønsket posisjon igjen. Trekk evt. fotstøtten enda litt lenger ut.
3. Skyv fotstøtten nedover til sporet (1, bilde 5) griper inn i stiftene til klipset (6, bilde 5).
4. Juster den andre fotstøtten til ønsket høyde, slik som beskrevet.

6.3 Justere ryggstøtrekket

Ryggstøtrekket kan tilpasses den enkelte.

Stramming:





Stram beltet (1, bilde 7) til trekket på stolryggen bedre.

Løsne:

1. Åpne beltelåsene (2, bilde 7) ved å trykke inn holdenesene (pil, bilde 7).
2. Skyv beltet et stykke tilbake gjennom låsen.
3. Lukk beltelåsene.
4. Etterstram beltet litt.

6.4 Bruk

Ved bruk av dusj- og toalettstolen må man ta hensyn til følgende sikkerhetsregler:

	<p>FORSIKTIG!</p> <ul style="list-style-type: none"> ● Gliing på grunn av løs seteplate <p>Før bruk må man kontrollere at seteplaten er skikkelig festet på seterammen.</p> <ul style="list-style-type: none"> ● Gliing på grunn av at stolen ruller av gårde <p>Før påstigning eller før man reiser seg skal man låse alle fire hjulene med den røde fotspaken.</p> <p>Ved montert drivhjul (tilbehør) betjenes bremsen.</p>
	<p>Fare på grunn av at stolen ruller av gårde</p> <p>Lås hjulene i parkeringsstilling med den røde fotspaken eller lås drivhjul (tilbehør) med bremsen.</p>
	<p>Vippefare</p> <ul style="list-style-type: none"> ● Før man setter seg på eller går ut av stolen må man svinge fotstøttene til siden eller slå opp fotplatene. ● Ikke stå på fotstøttene.
	<p>Bruddfare</p> <p>Løft dusj- og toalettstolen kun etter sidedelene når den har last.</p>
	<p>Klemfare på grunn av dreierende hjul</p> <p>Under kjøring med drivhjul (tilbehør) må man ikke gripe mellom eikene eller de dreierende drivhjul og seterammen.</p>

6.5 Svinge armlenene

	<p>FORSIKTIG!</p> <p>Klemfare på grunn av klappmekanisme</p> <ul style="list-style-type: none"> ● Når man slår ned armlenene må man ikke ta i hengslet og pass på at ingen deler blir klemt. ● Når man slår opp armlenene må man ikke gripe mellom armlenene og ryggstøt.
---	--

6.6 Svinge fotstøttene

Påstigningsposisjon/Avstigningsposisjon:

1. Trekk fotstøtten i styringen litt oppover, til sporet (1, bilde 5) ikke griper inn i stiftene til klipset (6, bilde 5) lenger.
2. Sving fotstøttene til siden.

Kjørestilling:

	<p>FORSIKTIG!</p> <p>Fare på grunn av løs fotstøtte</p> <p>Fest fotstøttene i kjørestilling.</p>
---	---

1. Sving fotstøttene innover.
2. Trykk fotstøtten nedover, til sporet (1, bilde 5) griper inn i stiftene til klipset (6, bilde 5).

6.7 Ta av/feste seteplate

Ta av:

Trekk seteplaten på begge sider oppover.

Feste:

	<p>FORSIKTIG!</p> <p>Klemfare</p> <p>Når man fester seteplaten må man ikke gripe mellom seteplaten og seterammen.</p>
---	--

1. Sett seteplaten med hullet forover på seterammen (bilde 1).
2. Skyv seteplaten så langt bakover som mulig.
3. Trykk med flat hånd seteplaten nedover på sidene og deretter foran og bak til den låses i seterammen.

6.8 Ta av/sette på hælband

1. Åpne borrelåsen på hælbandet.



Viktig!

Når skruen er skrudd ut, kan mutteren falle ned på undersiden.

2. Skru ut skruen (3, bilde 5).
3. Ta ut skruen med avstandshylsen og mutteren på undersiden av fotplaten.
4. Dra hælbandet ut av avstandshylsen.

Man fester hælbandet i motsatt rekkefølge.



Viktig!

Ved montering peker borrelåsen til hælbandet bakover.

6.9 Retting av feil

Feil	Mulig årsak	Tips
Justeringen av setehøyden går tregt	Avleiring mellom seteramme og sidedel	Demonter dusj- og toalettstolen og rengjør den grundig
Hjulene går tregt eller de går ikke rundt i det hele tatt	Smuss mellom gaffel og felg	Rengjør hjulene grundig
Det er tungt å dreie fotstøttene til siden	Avleiring i styringene	Ta av fotstøttene og rengjør dem grundig
Bremsene til drivhjulene (tilbehør) griper ikke	Bremsen feil justert	Juster bremsen

7 Stell og vedlikehold



Viktig!

Hygiene er spesielt viktig på de følsomme områdene til toalettet. Hold dusj- og toalettstolen ren. Rengjør den regelmessig.

7.1 Rengjøring i private hjem



Viktig!

- Bruk ikke skuremidler.
- Holderne for tilbehøret tas ikke av.

1. Ta av eventuelt påmontert tilbehør.
2. Trekk fotstøttene ut av styringene.
3. Ta av seteplaten og trekket på stolryggen.
4. Ta av sidedelene som beskrevet i avsnitt 5.
5. Stikk klipsene inn i seterammen igjen slik at de ikke kommer bort.
6. Vask de enkelte delene med vanlige rengjørings- og desinfeksjonsmidler, børste og klut.
7. Spyl delene med varmt vann.
8. Tørk delene med en klut.
9. Monter sammen dusj- og toalettstolen igjen.

7.2 Rengjøring på sykehus

	FORSIKTIG!
	Forbrenningsfare Avkjøl dusj- og toalettstolen før du tar i den.

I tillegg til rengjøringen som er beskrevet i avsnittet 7.1, må dusj- og toalettstolen med jevne mellomrom rengjøres ved 85 °C i 3 minutter i autoklav.

7.3 Vedlikehold

Hvis man overholder rådene over ang. pleie og vedlikehold, er dusj- og toalettstolen vedlikeholdsfri.

7.4 Bytte hjul

	FORSIKTIG!
	Hjulene må kun byttes av fagfolk.

Indholdsfortegnelse

1	Grundliggende henvisninger	66
1.1	Indledning	66
1.2	Anvendelse	66
1.3	Garanti	66
1.4	Genanvendelse/klargøring	66
1.5	Bortskaffelse	66
1.6	CE-mærke	66
2	Sikkerhedshenvisninger	66
2.1	Advarselshenvisninger og symboler	66
2.2	Generelle henvisninger	66
3	Beskrivelse	67
3.1	Indeholdt i leveringen	67
3.2	Tilbehør	67
3.3	Tekniske data	67
4	Transport	67
5	Ibrugtagning	67
5.1	Montering af bruse- og toiletkestolen	67
5.1.1	Montering af sidedelene	67
5.1.2	Montering af ryglænet	68
5.1.3	Montering af fodstøtterne	68
5.2	Påsætning/aftagning af selvkørerhjul (option)	68
6	Anvendelse	68
6.1	Indstilling af sædehøjde	68
6.2	Indstilling af fodstøttehøjden	68
6.3	Indstilling af ryglænsbetræk	68
6.4	Brug	69
6.5	Drejning af armlænene	69
6.6	Drejning af fodstøtterne	69
6.7	Aftagning/påsætning af sædepladen	69
6.8	Aftagning/påsætning af hælband	69
6.9	Udbedring af fejl	70
7	Vedligeholdelse	70
7.1	Rengøring i private hjem	70
7.2	Rengøring i klinikker	70
7.3	Vedligeholdelse	70
7.4	Udskiftning af hjul	70

1 Grundlæggende henvisninger

1.1 Indledning

I denne betjeningsvejledning finder du informationer om og henvisninger til, hvordan du bruger bruse- og toiletkørestolen sikkert og korrekt.

Teksten i betjeningsvejledningen indeholder henvisninger til illustrationsnumre og positionsnumre i illustrationerne. Disse angivelser er sat i parentes.

Eksempel: (3, ill. 1) betyder illustration 1, position 3.

Opbevar alle bilagene omhyggeligt.

1.2 Anvendelse

Bruse- og toiletkørestolen er udelukkende beregnet til at hjælpe i forbindelse med brusebad/bad, ved toiletbesøg og ved transport indendørs.

Enhver anden anvendelse er ikke tilladt.

Bruse- og toiletkørestolen må ikke bruges udendørs eller til at stille sig op på.

Du kan anvende bruse- og toiletkørestolen som toilet-kørestol over et standardtoilet eller alene med toilet-potte (option).

Bruse- og toiletkørestolen må kun anvendes som bade-stol i en pool, hvis poolen ikke indeholder saltvand, og der konstant er en opsynshavende til stede.

1.3 Garanti

Garantien følger de lovmæssige bestemmelser i de pågældende lande eller vores forhandlers bestemmelser.

Henvend dig i tilfælde af en skade til din specialforhandler eller til en adresse, der er angivet i denne brugsanvisning.

Leveringsdatoen på følgesedlen gælder som begyndelse af garantiperioden.

1.4 Genanvendelse/klargøring

Produktet er beregnet til genanvendelse. Det maksimale antal genanvendelser afhænger af produktets tilstand.

Ved klargøringen skal **AQUATEC**-forberedelses- og hygiejneretningslinjerne overholdes. Ved forespørgsel stilles de til rådighed af **AQUATEC**.

1.5 Bortskaffelse



Vigtigt!

Produktet indeholder ikke farlige stoffer.

Efter produktets levetid skal de enkelte dele afleveres til de lokale opsamlingssteder i overensstemmelse med materialeidentifikationen.

Producenten kan påtage sig at bortskaffe det komplette produkt korrekt.

1.6 CE-mærke

Produktet opfylder bestemmelserne i direktivet for medicinsk udstyr 93/42/EØF.

2 Sikkerhedshenvisninger

2.1 Advarselshenvisninger og symboler

I denne betjeningsvejledning finder du følgende advarselshenvisninger og symboler:

*	FORSIGTIG!
	Denne henvisning gør opmærksom på en mulig fare. Hvis ikke du overholder henvisningerne, kan det medføre personskader eller materielle skader.



Vigtigt!

Denne henvisning gør opmærksom på ekstra henvisninger, informationer eller tips.

2.2 Generelle henvisninger



Aktivér blokeringsbremserne, når stolen skal stå stille.



Anvend kun bruse- og toiletkørestolen på plane flader og indendørs.



Henvend dig straks til din specialforhandler, hvis der forekommer funktionsfejl.



Undgå selv at foretage ændringer eller ombygninger.



Overhold angivelserne på typeskiltet. Overbelast ikke bruse- og toiletkørestolen.

* På dette sted finder du en illustration, der anskueliggør faretypen.

3 Beskrivelse

3.1 Indeholdt i leveringen

Følgende dele er indeholdt i leveringen af **AQUATEC OCEAN** eller **AQUATEC OCEAN XL** (ill. 1):

- 1 Betjeningsvejledning (i plasticpose)
- 2a Ryglæn med ryglænsbetræk og armlæn (*OCEAN*)
- 2b Ryglæn med ryglænsbetræk og armlæn (*OCEAN XL*)
- 3 Sædestel med sædeplade
- 4 Sidedele med hjul (2 x)
- 5 Fodstøtter med hælband (2 x)
- 6 Klemmer (2 x) til fodstøtter (sat i)

Vedlagt løst liggende i en pose:

- 7 Klemmer (4 x) til sædestel
- 8 Unbrakonøgle str. 4
- 9 Skruer (4 x) og bøjede underlagsskiver (4 x)

3.2 Tilbehør

Følgende dele er indeholdt i leveringen af selvkørerhjulene med blokeringsbremsen (ill. 2):

- 1 Selvkørerhjul (2 x)
- 2 Blokeringsbremse (2 x)
- 3 Nav (2 x)

Vær opmærksom på de ændrede mål med monterede selvkørerhjul. Angivelserne står i de tekniske data.

3.3 Tekniske data

Mål

Bredde (<i>OCEAN</i>)	560 mm
Bredde (<i>OCEAN XL</i>)	640 mm
Bredde med selvkørerhjul	675 mm
Dybde	934 mm
Dybde med selvkørerhjul	1060 mm
Højde	964 – 1094 mm
Sædebredde	480 mm
Sædedybde	450 mm
Sædehøjde	477 – 600 mm
Min. bredde mellem sidedelene	ca. 381 mm
Min. afstand mellem gulv og holder til toilet-potten	ca. 408 mm
Vægt	ca. 15 kg
Bæreevne (<i>OCEAN</i>)	130 kg
Bæreevne (<i>OCEAN XL</i>)	150 kg

På typeskiltet (ill. 8 eller ill. 9) kan du finde vigtige tekniske informationer.

Typeskiltet er anbragt på indersiden af den højre sidedel.

4 Transport

I forbindelse med transport kan bruse- og toilet-kørestolen let adskilles i delene, der var indeholdt i leveringen (afsnit 3.1).

Adskillelsen beskrives i afsnit 5.

5 Ibrugtagning



Vigtigt!

- Kontrollér delene for transportskader før monteringen.
- I dette afsnit er monteringen beskrevet. Adskillelsen foretages i omvendt rækkefølge.
- Vær ved monteringen opmærksom på, at delene placeres rigtigt i forhold til hinanden (ill. 1).

5.1 Montering af bruse- og toilet-kørestolen

5.1.1 Montering af sidedelene

1. Tag de vedlagte klemmer (7, ill. 1) op af posen.
2. Læg sædestellet på den ene side.



Vigtigt!

- Skub sidedelen jævnt på, og undgå, at den sætter sig fast.
- Fastgør sidedelen foran og bagved i samme højde.

3. Skub sidedelen (1, ill. 3) med føringerne til fodstøtterne (4, ill. 3) på sædestellet (3, ill. 3).
4. Placer klemmeholderne (5, ill. 3) foran og bagved på sidedelen, så de passer med et hul i sædestellet (2, ill. 3).
5. Sæt klemmerne (6, ill. 3) i sidedelen udefra, indtil de to tapper (7, ill. 3) omslutter sædestelrøret (3, ill. 3).



Vigtigt!

Venstre og højre sidedel skal indstilles i samme højde.

6. Vend sædestellet, og monter den anden sidedel på samme måde.
7. Sæt sædestellet med de monterede sidedele på hjulene.

5.1.2 Montering af ryglænet

1. Bloker alle fire hjul ved at trykke hjulenes røde pedal ned.

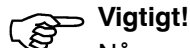
**Vigtigt!**

Når armlænene er vippet ned, peger de fremad.

2. Sæt ryglænet (4, ill. 4) i sædestellet (5, ill. 4) fra oven, indtil ringen (3, ill. 4) støder på sædestelrøret (6, ill. 4).

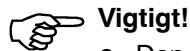
**Vigtigt!**

- Den runde side af de bøjede underlagsskiver skal vende mod sædestelrøret.
- Spænd skruerne fast med den vedlagte unbrakonøgle.

3. Sæt en bøjet underlagsskive (2, ill. 4) på hver skrue (1, ill. 4), og skru ryglænet fast i venstre og højre side med to skruer i hver side.

5.1.3 Montering af fodstøtterne

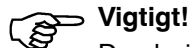
**Vigtigt!**

Den højre og den venstre fodstøtte monteres på samme måde.

1. Skub fodstøtten (2, ill. 5) med fodpladen (4, ill. 5) ind i føringen (7, ill. 5) foran på sidedelen (8, ill. 5), indtil rillen (1, ill. 5) går i indgreb med klemmens stift (6, ill. 5). Fodstøtten kan ikke mere drejes til siden.

5.2 Påsætning/aftagning af selvkørhjul (option)

**Vigtigt!**

- Når selvkørhjulene er monterede, skal de bageste hjul forblive blokerede.
- Det højre og det venstre selvkørhjul monteres på samme måde.
- Navene og blokeringsbremserne til selvkørhjulene skal være monteret.

1. Sæt alle fire hjul i kørselsretning.
2. Bloker alle hjulene.
3. Skub aksens (4, ill. 6) på selvkørhjulet indad. (Håndhjulene vender udad.)
4. Tryk knappen (5, ill. 6) på aksens yderside ind. Blokeringskuglerne (3, ill. 6) i enden af aksens frigøres.
5. Løft bruse- og toilet kørestolen lidt.
6. Sæt aksens i navet (2, ill. 6), og skub selvkørhjulet på indtil anslag (6, ill. 6).
7. Slip knappen.

Blokeringskuglerne trykkes udad og skal være bagved sekskantmøtrikken (1, ill. 6).

8. Træk selvkørhjulet udad for at kontrollere, at det er låst sikkert.

Hjulene tages af i omvendt rækkefølge.

6 Anvendelse

6.1 Indstilling af sædehøjde

**Vigtigt!**

- Sædehøjden skal indstilles, så den passer til brugeren. Sædehøjden er i reglen indstillet rigtigt, hvis brugeren sidder på bruse- og toilet kørestolen, og begge fødder rører ved gulvet.
- Højden skal reguleres ens i begge sider.
- Der må ikke sidde nogen person på bruse- og toilet kørestolen, mens sædehøjden indstilles.

1. Løft bruse- og toilet kørestolen lidt på den ene side af sædestellet.
2. Træk begge klemmer (6, ill. 3) i den side ud.
3. Træk sædestellet ud af sidedelen til den ønskede sædehøjde, eller lad det glide ned i sidedelen (10, ill. 1).
4. Sæt begge klemmer helt i igen.
5. Løft den anden side, og indstil den til samme højde som beskrevet.

6.2 Indstilling af fodstøttehøjden

1. Træk fodstøtten (2, ill. 5) et stykke op.
2. Træk klemmen (6, ill. 5) ud, og sæt den i igen i den ønskede position. For at gøre det skal fodstøtten evt. trækkes lidt længere ud.
3. Skub fodstøtten nedad, indtil rillen (1, ill. 5) går i indgreb med klemmens stift (6, ill. 5).
4. Indstil den anden fodstøtte til den ønskede højde som beskrevet ovenfor.

6.3 Indstilling af ryglænsbetræk

Ryglænssspændingen kan tilpasses individuelt.

Spænding:





Spænd ryglænsbetrækkets seler (1, ill. 7) fastere.

Afspænding:

1. Åbn selelukningerne (2, ill. 7) ved at trykke holdedelen (pile, ill. 7) ind.
2. Skub selerne et stykke tilbage gennem lukningerne.
3. Luk selelukningerne.
4. Efterspænd selerne lidt.

6.4 Brug

Ved brugen af bruse- og toilet kørestolen skal følgende sikkerhedsregler overholdes:

	<p>FORSIGTIG!</p> <ul style="list-style-type: none"> Fare for at glide ned på grund af løs sædeflade <p>Kontrollér før brugen, om sædefladen er fastgjort sikkert på sædestellet.</p> <ul style="list-style-type: none"> Fare for at glide ned, fordi stolen ruller væk <p>Bloker alle fire hjul med de røde fodpedaler, før personen sætter sig eller rejser sig op.</p> <p>Aktivér blokeringsbremsen, hvis der er monteret selvkørhjul (option).</p>
	<p>Fare for, at stolen ruller væk</p> <p>Bloker hjulene med den røde fodpedal eller selvkørhjulene (option) med blokeringsbremsen, når stolen skal stå stille.</p>
	<p>Fare for, at stolen vælter</p> <ul style="list-style-type: none"> Drej fodstøtterne til siden, eller vip fodpladerne op, før personen sætter sig eller rejser sig op. Undgå at stå på fodstøtterne.
	<p>Fare for brand</p> <p>Med belastning må bruse- og toilet kørestolen kun løftes i sidedelene.</p>
	<p>Fare for at komme i klemme, fordi hjulene drejer</p> <p>Grib ikke ind mellem egerne eller ind mellem de drejende selvkørhjul og sædestellet, når du kører med selvkørhjulene (option).</p>

6.5 Drejning af armlænene

	<p>FORSIGTIG!</p> <p>Fare for at komme i klemme på grund af vippemekanisme</p> <ul style="list-style-type: none"> Grib ikke ind i leddet, når armlænene vippes ned, og sørg for, at ingen genstande kommer i klemme. Grib ikke ind mellem armlæn og ryglæn, når armlænene vippes op.
---	---

6.6 Drejning af fodstøtterne

Position, når personen sætter sig/rejser sig:

- Træk fodstøtten lidt opad i føringen, indtil rillen (1, ill. 5) ikke mere går i indgreb med klemmens stift (6, ill. 5).
- Drej fodstøtten til siden.

Køreposition:

	<p>FORSIGTIG!</p> <p>Fare på grund af løs fodstøtte</p> <p>Fastgør fodstøtterne i kørepositionen.</p>
---	--

- Drej fodstøtten indad.
- Tryk fodstøtten nedad, indtil rillen (1, ill. 5) går i indgreb med klemmens stift (6, ill. 5).

6.7 Aftagning/påsætning af sædepladen

Aftagning:

Træk sædepladen opad i begge sider.

Påsætning:

	<p>FORSIGTIG!</p> <p>Fare for at komme i klemme</p> <p>Grib ikke ind mellem sædeflade og sædestel, når sædepladen trykkes på.</p>
---	--

- Sæt sædepladen på sædestellet med udsnittet fremad (ill. 1).
- Skub sædepladen så langt bagud som muligt.
- Tryk sædepladen nedad i siderne og derefter foran og bagved med en flad hånd, indtil sædepladen er fastgjort på sædestellet.

6.8 Aftagning/påsætning af hælbånd

- Åbn velkrobåndet på hælbåndet.



Vigtigt!

Når skruen er skruet ud, kan møtrikken på undersiden falde ned.

- Skrue skruen (3, ill. 5) ud.
- Tag skruen med afstandsmuffen og møtrikken på undersiden af fodpladen af.
- Træk hælbåndet af afstandsmuffen.

Hælbåndet sættes på i omvendt rækkefølge.



Vigtigt!

Når hælbåndet sættes på, vender velkrobåndet bagud.

6.9 Udbedring af fejl

Fejl	Mulig årsag	Afhjælpning
Indstillingen af sædehøjden går trægt	Aflejringer mellem sædestel og side-del	Adskil bruse- og toilet kørestolen i leveringsens dele, og rengør dem grundigt
Hjul er svært at dreje eller kan slet ikke drejes	Snavs mellem gaffel og fæl	Rengør hjulene grundigt
Fodstøtter er svært at dreje til siden	Aflejringer i føringerne	Tag fodstøtterne af, og rengør dem grundigt
Selvkørers hjulenes (option) blokeringsbremse tager ikke ved	Blokeringsbremsen er indstillet forkert	Indstil blokeringsbremsen

7 Vedligeholdelse



Vigtigt!

Hygiejnen er særlig vigtig inden for det sensible toilet område. Hold bruse- og toilet kørestolen ren, og rengør den regelmæssigt.

7.1 Rengøring i private hjem



Vigtigt!

- Anvend ikke skurende midler.
- Holderne til tilbehøret afmonteres ikke.

1. Tag evt. monteret tilbehør af.
2. Træk fodstøtterne ud af føringerne.
3. Tag sædepladen og ryglænsbetrækket af.
4. Tag sidedelene af som beskrevet i afsnit 5.
5. Sæt straks klemmerne i sædestellet igen, så de ikke forsvinder.
6. Vask de enkelte dele med gængse rengørings- og desinfektionsmidler og med en klud eller en børste.
7. Skyl delene af med varmt vand.
8. Tør delene med en klud.
9. Montér bruse- og toilet kørestolen igen.

7.2 Rengøring i klinikker



FORSIGTIG!

Fare for forbrændinger

Lad bruse- og toilet kørestolen køle af, før du rører ved den.

Ud over rengøringen, som den er beskrevet i afsnit 7.1, skal bruse- og toilet kørestolen med regelmæssige intervaller rengøres i autoklave ved 85 °C i 3 minutter.

7.3 Vedligeholdelse

Hvis de ovenfor nævnte vedligeholdelseshenvisninger overholdes, skal der ikke foretages anden vedligeholdelse af bruse- og toilet kørestolen.

7.4 Udskiftning af hjul



FORSIGTIG!

Hjulene må kun udskiftes af en specialhandler.

D**AQUATEC GmbH**

Alemannenstraße 10
D-88316 Isny
Telefon 07562 700-0
Telefax 07562 700-66
E-Mail info@aquatec.de
Internet www.aquatec.de

F**Invacare® Poirier S.A.S.**

Route de St Roch
F-37230 Fondettes
Téléphone 0247 626466
Téléfax 0247 421224
E-mail contactfr@invacare.com
Internet www.invacare.fr

E**Invacare® S.A.**

c/Areny
s/n - Poligon Industrial de Celrà
E-17460 Celrà (Girona)
Telefona 972 493200
Telefax 972 493220
E-mail contactsp@invacare.com
Internet www.invacare.es

P**Invacare® PORTUGAL LDA**

Rua Senhora de Campanhã, 105
P-4369-001 Porto
Telefon 225 105946
Telefax 225 105739
E-mail portugal@invacare.com

CH**MOBITEC Rehab AG**

Bahnhofstrasse 3
CH-5436 Würenlos
Telefon 05640 1520-0
Telefax 05640 1520-1
E-Mail office@mobitec-rehab.ch
Internet www.mobitec-rehab.ch

DK**NEBA AS**

Baldersbuen 17, Box 220
DK-2640 Hedehusene
Telefon 046 59 01 77
Telefax 046 59 01 97
E-mail neba@neba.dk
Internet www.neba.dk

N**Invacare® AS**

Grensesvingen 9
N-0603 Oslo
Telefon 22 57 95 00
Telefax 22 57 95 01
E-mail norway@invacare.com
Hjemmeside www.invacare.no

I**Invacare® Mecc San**

Via dei Pini, 62
I-36016 Thiene (VI)
Telefon 0445 380059
Telefax 0445 380034
E-mail italia@invacare.com
Internet www.invacare.it

A**MOBITEC**

Mobilitätshilfen GmbH
Herzog Odilostraße 101
A-5310 Mondsee
Telefon 06232 5535-00
Telefax 06232 5535-4
E-Mail mobitec@nexta.at

S**DOLOMITE AB**

Box 55, V. Götgatan 5
S-33421 Anderstorp
Telefon 0371 588400
Telefax 0371 17090
E-Post info@dolomite.se
Hemsida www.dolomite.se

GB**Invacare® Ltd**

South Road
Bridgend Industrial Estate
Bridgend
CF31 3PY
Telephone 01656 753200
Telefax 01656 667532
E-mail uk@invacare.com
Internet www.invacare.co.uk

NL**RvS Nederland**

Bolderweg 6
NL-1332 Almere
Telefoon 036 532 04 50
Fax 036 532 13 08
E-Mail info@rvsnederland.nl
Internet www.rvsnederland.nl

FIN**Algol Oy**

Karapellontie 6
P.O. Box 13
02611 Espoo
Puhelin 09 50991
Fax 09 595 006
E-mail info@algol.fi
Internet www.algol.fi

CDN**Invacare® CANADA INC.**

570 Matheson Blvd. E., Unit 8
CDN Mississauga
On. L4Z 4G4
Telephone 0905 8908300
Telefax 0905 8905244
Internet www.invacare.ca

USA**CLARKE HEALTH CARE PRODUCTS Inc.**

1003 International Dr.
USA-Oakdale, PA 15071-9226
Telephone 0724 69 52 122
Telefax 0724 69 52 922
E-mail info@clarkehealthcare.com
Internet www.clarkehealthcare.com

AQUATEC®

CE

© 2005 AQUATEC GmbH D-88316 Isny
Art.-Nr.: 16278 - Stand 04/05

AQT-0002-03XI