

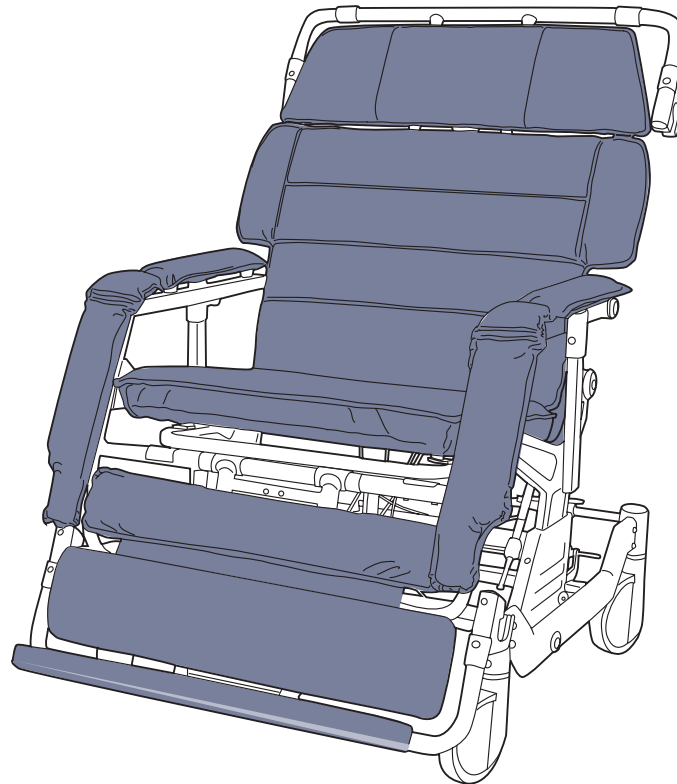

HUMAN CARE
Your Life. Your Way.



User manual/ Manuel de l'utilisateur

Human Care Convertible Chairs/
Fauteuils gériatriques convertibles de Human Care



Contents

User manual	4
Safety Instructions	4
Symbols	4
Intended Use	4
General Care and Use	4
General Warnings	5
Warnings	5
Recommendations	5
Product Benefits	5
Product Description	5
Prior to Usage	6
Components	6
Safety Warnings	6
Usage Guidelines	8
Adjusting the Seat Height	8
Levers	8
Adjusting the Headrest	8
Adjusting the Head Support	9
Adjusting the Armrests	9
Adjusting the Footrest	10
Caster Functions	10
Adjusting the Brackets	10
Operating the Chair	11
Tilting	11
Sitting to Supine	11
Supine to Sitting	11
Trendelenburg	12
Cleaning Recommendations	12
Material	13
Troubleshooting	13

Table des matières

Manuel de l'utilisateur	14
Consignes de sécurité	14
Symboles	14
Utilisation prévue	14
Soins généraux et utilisation	14
Avertissements généraux	14
Avertissements	15
Recommandations	15
Avantages du produit	15
Description du produit	15
Avant l'utilisation	16
Composants	16
Avertissements de sécurité	16
Consignes d'utilisation	18
Réglage de la hauteur du siège	18
Leviers	18
Réglage de l'appui-tête	18
Réglage du support de l'appui-tête	19
Réglage des appui-bras	19
Réglage du repose-pieds	20
Fonctions des roulettes	20
Réglage des étriers	20
Manœuvre du fauteuil convertible	21
Inclinaison	21
La position assise à la position couchée	21
La position couchée à la position assise	21
Trendelenburg	22
Recommandations de nettoyage	22
Matériaux	23
Dépannage	23

Safety Instructions

Important!



You must read the user manual for your device prior to usage. Keep this booklet and information handy for future use.

Symbols



WARNING symbol indicates a potentially hazardous situation which, if not avoided, could result in serious injury to the user or damage to property and/or the device itself.



INFORMATION symbol indicates recommendations and information for proper, trouble-free usage.



WEIGHT CAPACITY symbol indicates maximum user weight for the product. Do not exceed this weight in any circumstance.



CHLORINE symbol indicates usage of approved chlorine on product is permitted.



Symbol indicates hand washing only.



Symbol indicates item may be wiped with approved disinfectant.



CE MARKING symbol indicates product meets requirements of EC directives and can be sold in North America.



RECYCLE packaging according to local regulations.

Intended Use

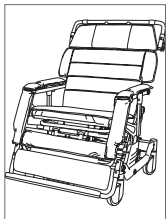

Convertible Chair

Human Care's Convertible Chair is a mechanical positioning chair that can be adjusted to various positions. The device is used to alter postural positions and to provide a means of transferring a patient horizontally from a height adjustable bed or trolley to the chair and vice versa. The chair can then be transformed from a supine position into the sitting position without ever lifting the patient.

Its construction is made of steel tubular components, on to which is fitted foam-filled upholstery. The mechanism allows the chair to transform from the horizontal supine position into a chair, which can then be tilted. The reclining function allows the chair and patient profile to change from a sitting position to a horizontal or supine position suitable for transferring. The Tilt-in-Space function allows the I-400 / I-700 to be independently inclined to the rear (Tilt-in-Space).

General Care and Use



Check the Convertible Chair prior to each use to ensure it is not damaged in any way. Do not use if there are any signs of wear and damage on part of the chair.

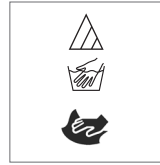

Follow cleaning instructions as indicated.

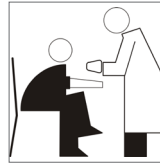

Only qualified persons should perform patient transfers. Use caution during transfer.

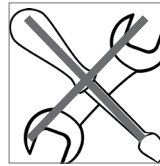

Do not attempt to repair the chair yourself or modify it in any way.



Do not use this equipment to transfer patients in a moving vehicle of any type.



Use only the Human Care patient transfer system designed for use with the I-series positioning and transfer chairs.



This product is intended for indoor ambient environments. It is not intended for use in high moisture areas (i.e. showers, pool therapy), extreme temperature, humidity or pressure environments.



Facility administrator and/or risk management department should approve all patient handling protocols associated with the Convertible chair prior to use.



Some patients' physical limitations or weights present the potential for injury. When in doubt that an attendant or patient may be injured, ensure additional attendants are present.



Prior to using on a patient, it is strongly recommended that training or practice with other caregivers is done until the user is comfortable with using the product.



Assess the patient's ability to handle the move prior to using the Convertible Chair.

General Warnings



The decision to use the Convertible positioning and transfer chair must be made by a trained professional. In all cases, this chair can only be articulate when the patient is attended.

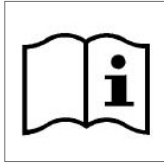

If you are unable to understand the warnings, cautions and/or instructions, contact a healthcare professional, dealer or technical personnel (if applicable) before attempting to use this equipment. Using this equipment without fully understanding it may result in injury or damage.



Therapists and other healthcare professionals should determine if the patient requires a seat positioning strap prior to use to ensure safe operation of this equipment by the user. Serious injury can occur in the event of a fall.

Warnings



DO NOT USE the product if,



Weight capacity is exceeded.



Product is damaged in any way.



You have not read and understood all transfer procedures.



You have not read and understood all warnings and instructions.

Recommendations



Do not use Convertible Chair without adequate prior training.



Increase safety by evaluating transfer environment prior to transfer.



There is always risk when transferring a patient. Evaluate patient ability prior to transfer.



To avoid risk of caregiver injury, have two caregivers perform the transfer.

Product Benefits



For the caregiver/facility

- Simplifies job conditions - efficient and easy to use
- Reduces patient length of stay due to early mobilization
- Injury prevention - driving force for SPH initiatives



For the patient

- Safe and effective transport
- Increased comfort as no sling application is required
- Faster recovery

Product Description

Technical Specifications

Item	Part no.	Seat Width	Overall Width (cm/inch)	Weight Capacity
I-400	B1041-TS-GEL	21"/53cm	30"/76cm	181kg/400lbs
I-700	B1071-TS-GEL	25.5"/65cm	35"/89cm	318kg/700lbs

Item	Part no.	Overall Length (Prone Position)	Overall Length (Wheelchair Position)
I-400	B1041-TS-GEL	72.5" - 78.5"/184-199cm	45.5" - 62.5"/115-159cm
I-700	B1071-TS-GEL	72.5" - 78.5"/184-199cm	45.5" - 62.5"/115-159cm

Item	Part no.	Overall Height (Prone Position)	Overall Height (Wheelchair Position)
I-400	B1041-TS-GEL	27.5"/70cm	51" - 56"/130-152cm
I-700	B1071-TS-GEL	27.5"/70cm	51" - 56"/130-152cm

Authorized Dealer

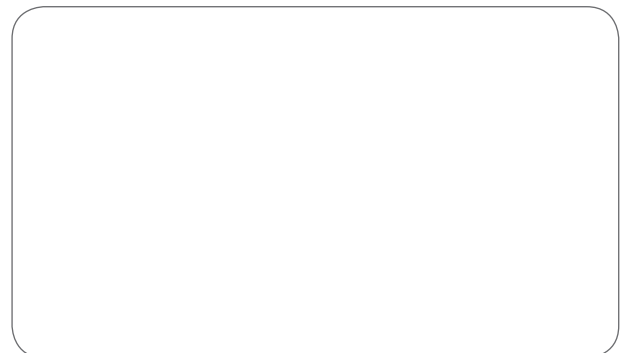

Prior to Usage



Before use verify that:



All casters work properly (4-caster lock, 4-caster free, steering lock).



The equipment reclines smoothly and stops in any desired position.



The height and angle of the footrest and the height, angle and depth of the headrest can be adjusted properly.



The side rails can be locked and released reliably.



The equipment tilts smoothly and stops in any desired position.



All height adjustment screws are securely tightened.

Components

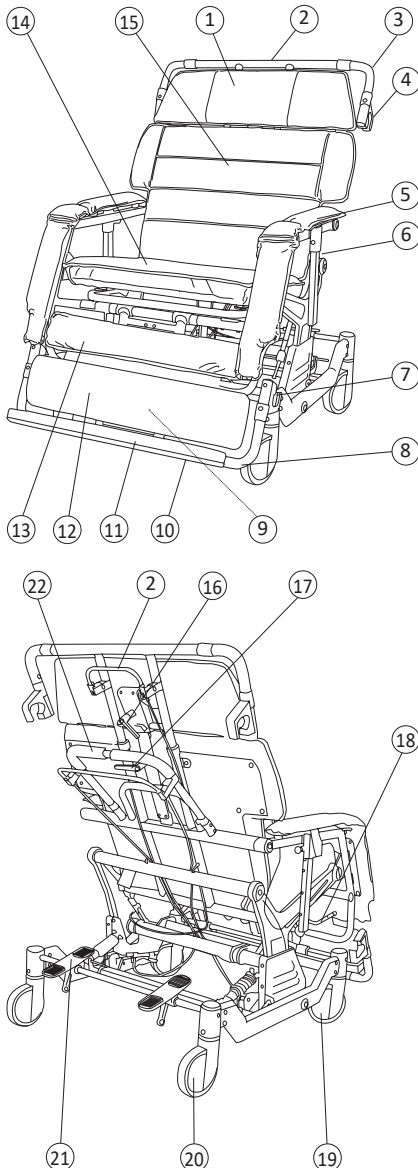

1. Headrest
2. Headrest Handle
3. Chair Bracket (Headrest)
4. Plastic Bearing
5. Armrest
6. Armrest Height Adjustment Knob
7. Plastic Bearing
8. Chair Bracket (Footrest)
9. Footrest Height Adjusting Lever (Back Side)
10. Footrest Guard
11. Footrest
12. Leg Rest
13. Calf Pad
14. Seat
15. Backrest
16. Headrest Depth/ Angle Adjusting Lever
17. Headrest Height Adjusting Lever
18. Leg Rest Angle Adjusting Lever
19. Front Steering Caster
20. Rear Caster
21. Caster Control Pedal
22. Push Handle

Safety Warnings



You must read and understand the warnings and cautions in this manual to use the Convertible I-400/I-700 positioning and transfer chair safely. Failure to observe them can lead to an accident and can seriously injure the patient or caregiver.

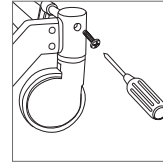

After any adjustment, repair or service and before use, ensure that all attaching hardware is tightened securely.

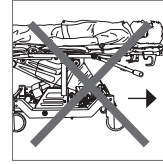

Do not attempt to move in fully reclined or nearly reclined position.

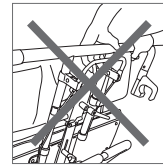

Do not push or pull the chair by the headrest handle.

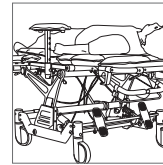

To maintain maximum stability when reclining/ inclining, position the patient with arms and legs inside the chair and clear of moving parts.

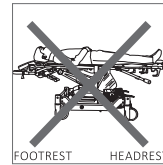

Do not confuse the headrest and footrest when placing the patient in the prone position.

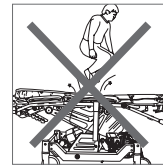

Do not jump up and down on the back or seat cushion.



Do not use stairs or escalators to move an occupied chair in any position.



Ensure that all persons and objects are clear of the chair when you recline/incline the equipment.



Never sit or lean on the headrest or leg rest when the chair is in the supine position.

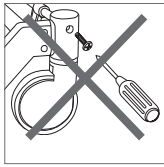

Never disassemble or remodel the Convertible chair. Use only parts and/or accessories authorized by the manufacturer for repair.

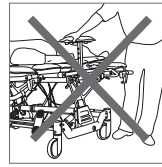

Do not attempt to move the Convertible Chair by holding the armrest.



The Convertible chair is not designed to properly support a patient receiving CPR. This will change the center of gravity and may cause the equipment to tip over.



The Convertible Chair is designed for a single occupant. Never allow two or more people to rest on the chair, nor allow any heavy objects to be placed on the chair.

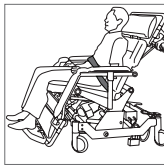

It must be determined prior to use by a licensed therapist or health care professional if a seat positioning strap must be used with the chair.

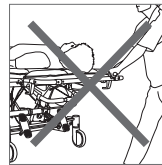

The Convertible Chair is not designed to be used as a stretcher, weight training or rehabilitation apparatus. Never use it for such purposes.

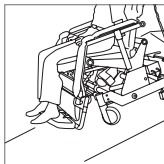

Take special care when going up and down a ramp. Never park the chair on a slope. Only operate chair on handicap grade access ramp.

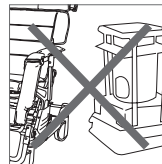

Do not use near an open flame (stove, cigarette, etc.) or an extreme heat source.

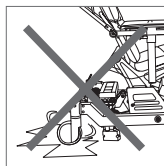

Do not use on gravel, frozen roads or any surface that is extremely slick or wet.

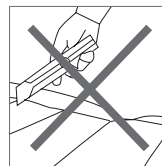

Never apply cutters or sharp edged objects to any of the cushions.

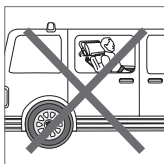

This equipment has no tie down system approved for transporting an occupied chair in a moving vehicle of any type. Do not use for transport in vehicles of any kind while the equipment is occupied.

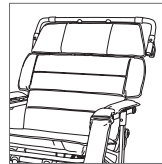

Do not use the Convertible Chair with any missing or abnormal parts.

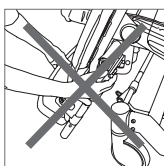

Do not attempt to lift the chair by holding the leg rest assembly.

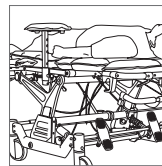

Always raise the armrests when the patient is in the supine position. The armrests act as side rails.

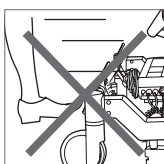

Do not attempt to use the caster locks to stop the Convertible Chair in motion. These locks are not designed to be braking devices.

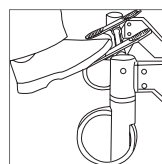

Take special care to lock the casters securely.

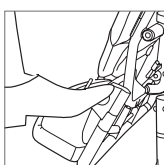

Do not use the footrest as a step when you sit on or get off the Convertible Chair.



Take note of the maximum user weight. People who weigh more than the maximum user weight cannot use these models.

I-400 MAX 400lbs/181kg

I-700 MAX 700lbs/317.5kg

Usage Guidelines

Adjusting the Convertible Chair Seat Height

Seat Height Adjustment

 **The Convertible Chair is adjustable within a 4"/10cm range. Do not set height above 4"/10cm mark.**

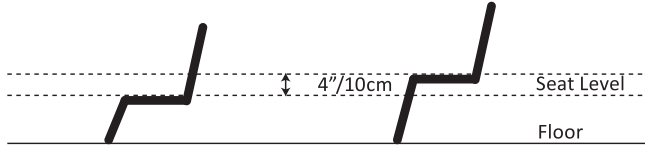

1. With a 5mm Allen Wrench loosen the six bolts on the height adjustment diecasts on both the left and right side. Be careful not to unscrew the bolts.

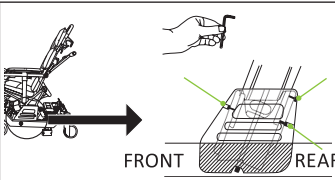

2. Using the Allen Wrench, rotate the bolt counter-clockwise to raise and clockwise to lower alternating between left and right sides in 1/2"/1.3cm increments. Repeat until seat height reaches desired height.

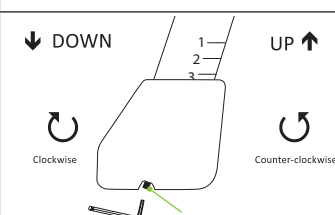

3. Tighten bolts ① and ② on both sides. After tightening these bolts, tighten bolt ③ on both sides.

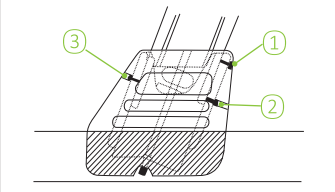

 **Make sure all bolts on both sides are fully tightened after finishing height adjustment of seat.**

Convertible Chair Levers

The Convertible Chair has three adjusting levers:

1. Headrest height adjusting lever
2. Headrest depth/angle adjusting lever
3. Footrest height adjusting lever.

These levers which are in the same form have two functions:

Function 1: Tighten / Loosen;

Function 2: Change lever position in a tightened state

 **Never change the lever position in a loosened state - the lever cannot be adjusted unless it is tightened.**

Lever Function 1

To tighten lever for adjustment turn clockwise. When tightened, make adjustment according to the instructions for applicable lever. To loosen lever turn counter-clockwise.

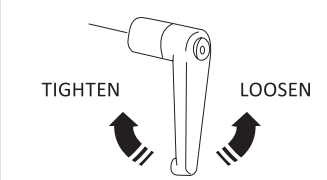

Lever Function 2

Adjust the lever position by pulling lever out while in a tightened state.

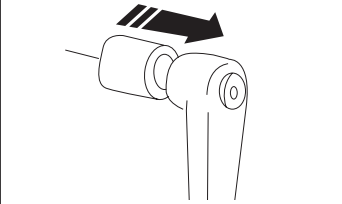

Adjusting the Convertible Chair Headrest

Depth/Angle Adjustment

 **When loosening the headrest depth/angle adjustment lever, be sure to hold the headrest securely in place. Loosening the lever with the headrest unsupported may cause the headrest to drop abruptly and an injury or accident may occur.**

1. Hold the headrest handle securely with one hand.

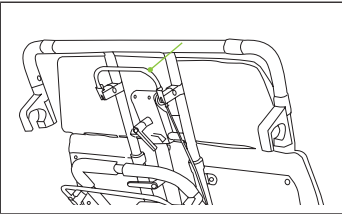

2. Loosen the headrest depth/angle adjusting lever with the other hand by turning it counter-clockwise.

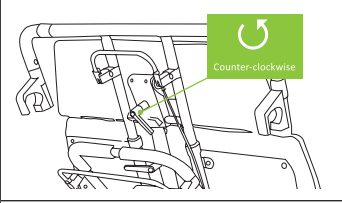

3. Position by pushing out the headrest (both depth and angle) when the adjusting lever is in its loose position.

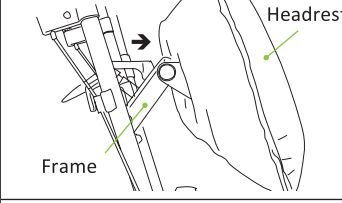

4. Once the depth and angle are correctly positioned, secure the headrest in place by turning the lever clockwise.

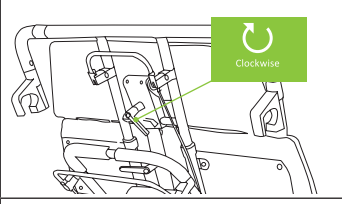



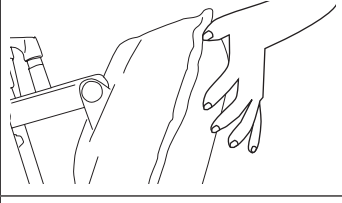

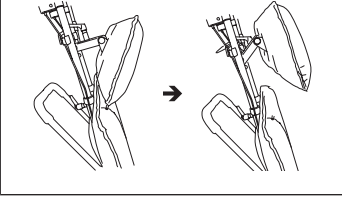

5. To return the headrest to its original angle, hold the headrest securely in one hand so that it does not fall abruptly and loosen the lever by turning it counter-clockwise.



6. Move the headrest from the existing position to the original position and secure in place by turning the adjustment lever clockwise.

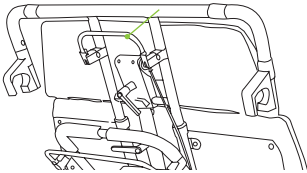

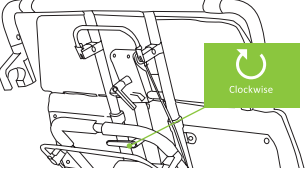
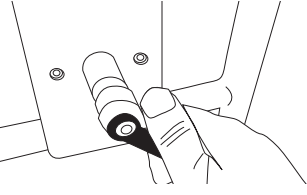
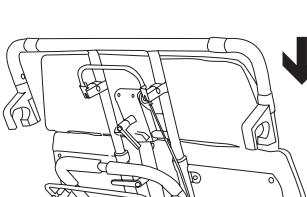
 **When moving the headrest back to the home position, ensure that nothing comes between the headrest and the chair frame.**

Raising/Lowering the Headrest	
<p> Always use both hands when raising/lowering headrest otherwise an injury or accident may occur.</p>	
<p>1. To raise the headrest, first hold the headrest handle with one hand.</p>	
<p>2. Loosen the headrest height adjusting lever with the other hand by turning it counter-clockwise</p>	
<p>3. Raise the headrest slowly. When the headrest reaches the desired height, tighten the lever fully clockwise.</p> <p>Note: At the correct height, the patient's neck is visible.</p>	
<p>4. To return the headrest height to its original position, hold the headrest handle with one hand and loosen the height adjustment lever with the other hand.</p>	
<p>5. Once loosened, lower the headrest slowly to its lowest position and tighten the lever fully.</p>	
<p> IMPORTANT! Be sure to restore the headrest to the lowest position before transforming the Convertible Chair to the supine position otherwise the patient's head could get caught between the back and the headrest resulting in injury or accident.</p>	

Adjusting the Convertible Chair Head Support

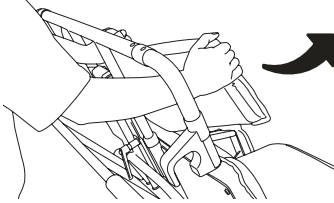
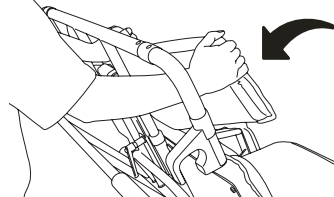

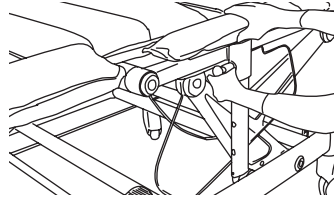
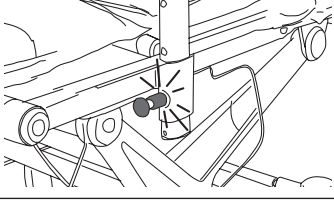
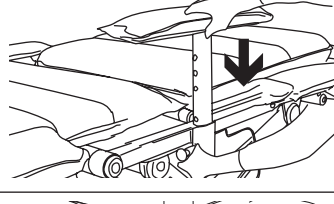
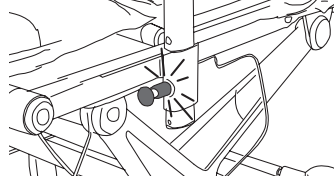

<p> When moving the headrest back to the home position, ensure that nothing comes between the headrest and the chair frame.</p>	
<p>1. Hold the middle part of the headrest with one hand and turn one side at a time slowly inward with the other hand.</p>	
<p>2. To return the headrest to its original position, hold the middle part with one hand and pull one side at a time slowly towards you with the other.</p>	

Adjusting the Convertible Chair Armrests

<p>The armrests can be used as siderails by raising them.</p>	
<p> Warning: Ensure that armrests are securely locked in place. An unsecured armrest may fall abruptly and an injury or accident may occur.</p>	
<p>1. Pull the armrest height adjustment knob with one hand while simultaneously raising the armrest with the other hand.</p>	
<p>2. Once the side armrest is at the desired height, release the height adjusting knob and the armrest will lock into place.</p>	
<p>3. To lower the armrest, pull the armrest height adjustment knob with one hand while lowering the armrest with the other.</p>	
<p>4. Once the side armrest is at the desired height, release the height adjusting knob and the armrest will lock into place.</p>	

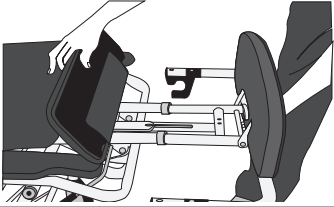
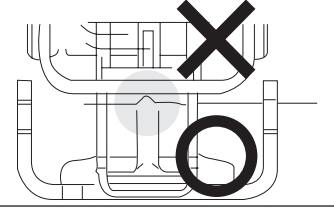
Usage Guidelines

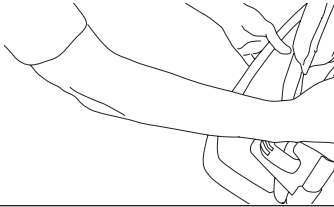
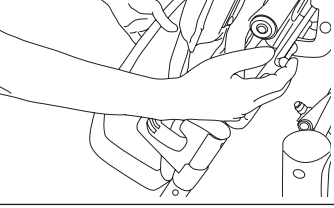
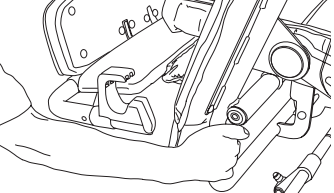

Adjusting the Convertible Chair Footrest

<p>Adjusting the Height</p> <p></p> <p>Use both hands when raising or lowering the footrest otherwise an injury or accident may occur.</p>	
<p>1. Hold the footrest guard handle with one hand and loosen the footrest height adjusting lever with the other.</p>	
<p>2. Raise or lower footrest slowly. When it reaches the desired height, tighten the lever fully. Caution: Position the footrest as shown - with the lever up, the leg rest may not be adjusted properly.</p>	
<p>Adjusting the Angle</p> <p></p> <p>Never use the footrest at any other angle than 0 degrees or 90 degrees. Using the footrest at any angle between 0 and 90 degrees may cause an injury or an accident as the footrest may suddenly fold.</p>	
<p>1. Use the footrest only at 90 degrees when the chair is in the upright position and only at 0 degrees when in the supine position.</p>	
<p>Adjusting the Leg Rest</p> <p></p> <p>Always use both hands when raising or lowering the leg rest. Do not snap the lever - snapping may lead to mechanical problems.</p>	
<p>1. Hold the footrest guard handle with one hand.</p>	
<p>2. Raise the leg rest slowly by holding and pulling the leg rest adjusting lever and guard handle with the other hand.</p>	
<p>3. To lower the leg rest, hold the footrest guard handle with one hand. Lower the leg rest slowly by holding and pulling the leg rest angle adjusting lever and guard handle together with the other hand.</p>	

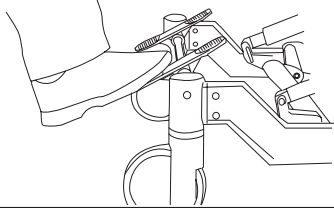
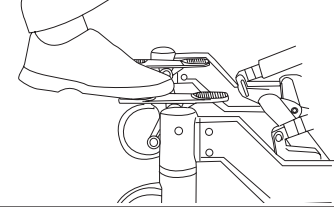
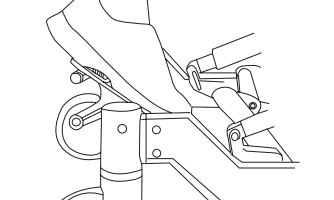
Adjusting the Convertible Chair Casters

<p>The Convertible Chair has three caster functions:</p> <ol style="list-style-type: none"> 1. Lock Function 2. Free Function 3. Steering Lock Function <p></p> <p>The caster lock is not designed to stop the Convertible Chair in motion. Do not operate the caster control panel while moving the equipment.</p>	
<p>Caster Lock Function</p>	
<p>1. Use this function to hold the Convertible Chair motionless when transforming it from a supine to an upright position and when transferring a patient to and from a bed. Step down towards you to initiate.</p>	
<p>Caster Free Function</p>	
<p>1. Use this function to bring the Convertible Chair alongside a bed or to "freewheel". This function allows all four wheels to swivel and rotate freely. Engage neutral position to initiate.</p>	
<p>Steering Lock Function</p>	
<p>1. Use this function to lock the two front casters from swiveling so that the Convertible Chair can easily be steered in a straight line. Push pedal forward to engage steer function.</p>	

Adjusting the Convertible Chair Brackets

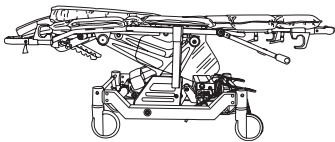
<p>The Convertible Chair brackets are installed on each side of the headrest and footrest.</p> <p></p> <p>Use the chair brackets only when in the supine position. Protruding chair brackets present a great danger as people and objects may get caught on them. After transferring a patient, be sure to restore the chair brackets to their original position before transforming the equipment to the upright position.</p> <p></p> <p>Use the chair brackets only when transferring the patient using the transfer bar otherwise mechanical failure may result.</p>	
<p>Adjusting the Chair Bracket</p>	
<p>1. Bring the Convertible Chair to a supine position alongside the bed and lock the casters.</p>	

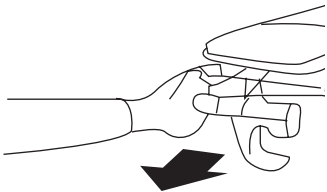
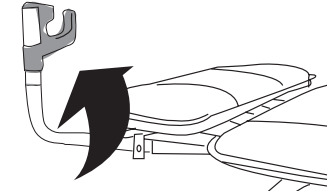
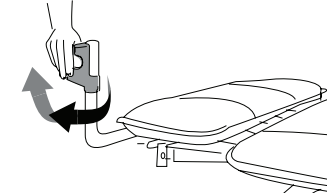
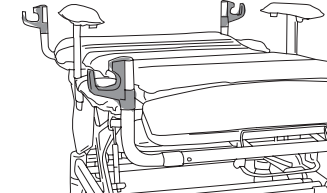
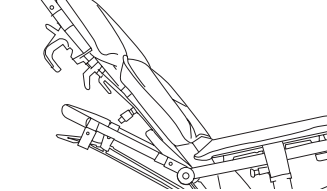
<p>2. Hold the chair bracket opposite the bed side with one hand and the plastic ring on the guard handle with the other.</p>	
<p>3. Turn the chair bracket 90 degrees while pulling the guard handle with the other hand.</p>	
<p>4. While holding the upright chair bracket with one hand and the plastic bearing with the other, pull and twist the chair bracket away from the bed and release it. Repeat for all brackets.</p>	
<p>5. When finished the chair brackets should be as shown and will be ready to install the PTS (Patient Transfer System).</p>	
<p>6. To restore the chair to its original position, reverse above steps. Caution: When restoring the chair brackets to their original position, always ensure that the plastic bearings are down.</p>	

Operating the Convertible Chair

The Convertible Chair has unlimited positioning capabilities, including the Trendelenburg position.



Always use both hands when positioning the chair. Do not snap the levers - snapping may lead to mechanical problems.

Tilting the Convertible Chair

1. To tilt the chair down, hold the headrest handle with one hand and squeeze the tilting lever and push handle together with the other hand. Push both slowly downwards or upwards.

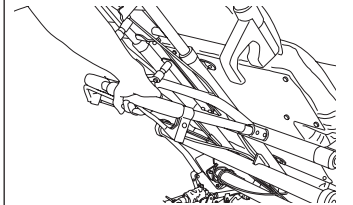

2. Release the tilting lever when the tilting reaches the desired angle.

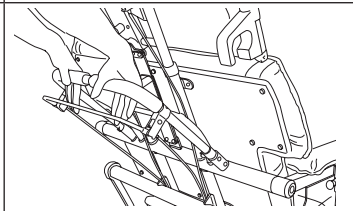

Sitting to Supine Position

1. To change from a sitting to the supine position, hold the headrest handle with one hand and squeeze the reclining lever on the headrest handle together with the other.

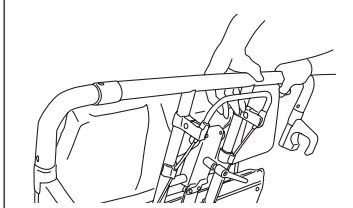

2. Push both slowly downward. Release the reclining lever when the back reaches the desired angle.

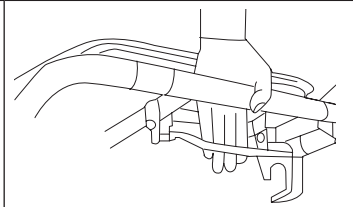

Supine to Sitting Position

1. Hold the headrest handle with one hand and squeeze the reclining lever and headrest handle together with the other.

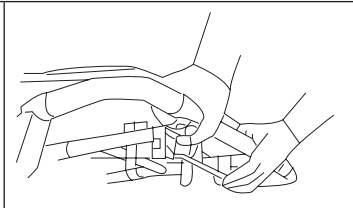

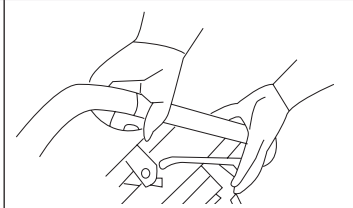

2. Lift slowly upward. Release the reclining lever when the back reaches the desired angle.



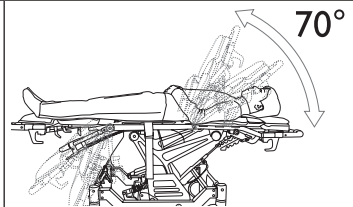

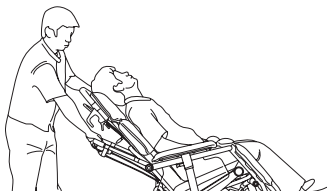
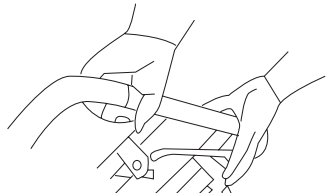
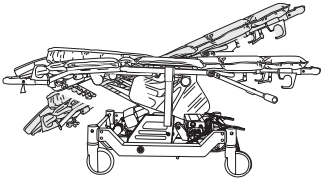



Note: Back adjustment angles can range between the supine position and 70 degrees.

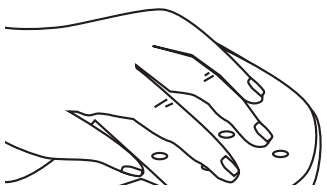
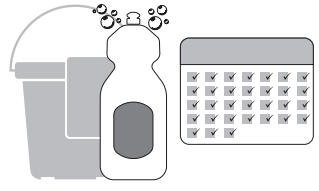
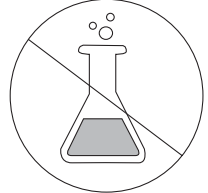

Trendelenburg Position  It is recommended to secure patient in chair before positioning in Trendelenburg position. Ensure that the tilt position is in its most forward position before putting patient in Trendelenburg to prevent patient from sliding towards the ground and out of the chair.	
1. Hold the headrest handle with one hand and squeeze the tilting lever and push handle together with the other hand. Push both slowly downwards to full back tilt-in-space recline position.	
2. Hold the headrest handle with one hand and squeeze the reclining lever and headrest handle together with the other.	
3. Pull down to Trendelenburg position.	
 Lower patient slowly and deliberately to prevent patient from sliding back towards the caregiver and to the ground when going into Trendelenburg position.	

Cleaning Recommendations

 The materials used to manufacture SOFlux LVT® and the performance of the fabric may be adversely affected by permitting any cleaning agent to remain in contact with the fabric for a prolonged duration or a failure to adequately rinse the agent from the fabric. Before using any cleaning product, test it on an inconspicuous area of fabric.	
Routine Care	
1. Do not use harsh cleaners or solvents. Wipe fabric clean with a neutral soap and lukewarm water. Machine laundering or drying is not recommended. Do not pressure wash.	
2. After washing, wipe over with Sodium Dischloroisocyanurate (NaDCC) at 1,000ppm of available chlorine (or other chlorine releasing agent). Alternatively wipe over with a 70% Isopropyl Alcohol wipe. Dry thoroughly.	

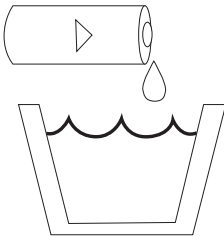
3. For hard to clean areas, soft sponge with a liquid cleaner as specified on the manufacturer's product label.	
4. To control or prevent odors on long term incontinent applications, clean daily. The use of a scented cleaner / disinfectant is recommended.	
5. Do not use Hypocarbonate or Phenol based cleaning agents, any volatile liquids such as thinners or petroleum, or any abrasive compounds or pads when cleaning the chair.	
Disinfection  Iodophor type disinfectants (for example, Betadine) will stain fabric.	
1. Most phenolic or quaternary type disinfectants can be used. Dilute in accordance with manufacturer's instructions. Note: Undiluted Dettol may damage paint and plastic parts if prolonged contact is permitted.	
2. Gloves and protective clothing should always be worn when carrying out cleaning procedures in accordance with facility guidelines.	
 Important! When equipment has been used by a patient known or suspected of having an infection, this equipment must be disinfected before subsequent usage.	
Blood Contamination	
1. SOFluxLVT® can be disinfected with a 1:10 dilution of household bleach (5.25% sodium hypochlorite) as recommended by the CDC ¹ . Weaker dilutions (example 1:100) may be used, but may not be in accordance with CDC recommendations.	

¹ US Department of Health and Human Services (February 1989)

Material



Fabric information is offered as being typical for the indicated product by the manufacturer of the fabric. The values are based on laboratory results and are offered for guidance only. Lot to lot variations may occur that are not material to the performance of the product.

Outside Fabric

SOFlux LVT (low vapor transmission) is a 6.75oz/sq. yard 70 Denier/210 thread count nylon fabric with a blended neoprene/butyl rubber coating. The product is designed for applications where a severe reduction of the Moisture Vapor Transmission Rate (MVT) is desired for the benefit of infection control.

Outside Fabric Technical Data

EPA Registration Bacteriostat	10466-28
EPA Registration Fungistat	10466-23
Antibacterial	AATCC Method 147-1988 Saphylococcus aureus Contact inhibition 99%+
Antifungal	AATCC Method 30-1988 Saphylococcus aureus Contact inhibition 99%+
Primary Skin Irritation	Draize Dermal Toxicity, Non-Allergenic
Flame Resistance	NFPA 701 LS - Pass CAL 117 - Pass
Cigarette Ignition	FF4-72/16CFR, Part 1632 Pass (as a component in a finished mattress)
Moisture Vapor Transmission	ASTM E96/Method A .5g/m ² /hr
Hydrostatic Burst (PSI)	Federal Standard 191-5512, 135lbs/61.2kg
Tear Strength	Federal Standard 191-5134 Warp, 4.6 lbs/2.1kg
Break Strength	Federal Standard 191-5100 Warp, 130 lbs/in (59kg/2.54cm) Fill, 105 lbs/in (47.6kg/2.54cm)
Abrasion Resistance	ASTM D 3886-92, 1300 cycles

Interior Fabric

Cushion material is a urethane foam, which is the same material used in most hospital mattresses. Not only does it prevent bacterial growth, but is also not susceptible to damage from short term wet conditions. This material is also ideal for preventing pressure ulcers from extended immobility.

Frame

The frame is composed of steel tubing and aluminum and plastic parts. Ensure all moisture is wiped off parts to avoid rusting and noise.

Troubleshooting



Check the following

Problem	Check	Correction
Does not move	Caster lock	Release the caster lock (p.10)
Does not go straight	Position of caster control panel	Use the steering lock function (p. 10)
Headrest will not lock	Lever position	Correct the lever position (p.8,9)
Angle of leg rest not adjusted	Lever position	Adjust leg rest (p.10)

Consignes de sécurité

Important!



Vous devez lire le manuel d'utilisation de votre appareil avant l'utilisation. Gardez cette brochure et ces informations à portée de main pour une utilisation future.

Symboles



Le symbole «**AVERTISSEMENT**» indique une situation potentiellement dangereuse qui, si elle n'est pas évitée, pourrait entraîner des blessures graves pour l'utilisateur ou des dommages à la propriété et/ou à l'appareil lui-même.



Le symbole «**INFORMATION**» indique les recommandations et les informations pour une utilisation correcte et sans problème.



Le symbole «**CAPACITÉ DE POIDS**» indique le poids maximal de l'utilisateur pour le produit. Ne dépassez pas ce poids en aucune circonstance.



Le symbole «**CHLOR**» indique que l'utilisation du chlore approuvé est autorisée sur le produit.



Le symbole indique que ce produit peut être lavé à la main seulement.



Le symbole indique que ce produit peut être essuyé avec un désinfectant approuvé.



Le symbole «**MARQUAGE CE**» indique le produit répond aux exigences des directives de la CE et peut être vendu en Amérique du Nord.



RECYCLEZ les emballages conformément aux réglementations locales.

Utilisation prévue

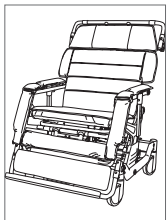

Fauteuils gériatriques convertibles

Le fauteuil de positionnement et de transfert convertible de Human Care est un fauteuil de positionnement mécanique qui peut être réglé à plusieurs positions. Le dispositif sert à modifier la posture et à fournir un moyen de transférer un patient horizontalement d'un lit ou d'un chariot-brancard à hauteur réglable au fauteuil et vice versa. Le fauteuil peut aussi être transformé de la position couchée à la position assise sans qu'on n'ait jamais à soulever le patient.

Sa construction est constituée de composants tubulaires en acier recouverts d'un rembourrage garni de mousse. Le mécanisme permet de transformer le fauteuil de la position horizontale couchée en un fauteuil qui peut être incliné. La fonction d'inclinaison permet de changer le profil du fauteuil et du patient de la position assise à une position horizontale ou couchée appropriée pour le transfert. La fonction « Tilt-in-Space » (inclinaison) permet d'incliner le fauteuil I 400 /I-700 indépendamment vers l'arrière.

Soins généraux et utilisation



Avant chaque utilisation, vérifiez que la fauteuil convertible ne soit pas endommagé. Ne l'utilisez pas s'il y a des signes d'usure et de dommage sur le fauteuil convertible.

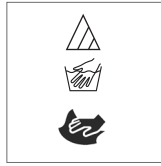

Suivez les instructions de nettoyage indiquées.



Seulement les personnes qualifiées devraient effectuer des transferts de patients. Soyez prudent pendant le transfert.

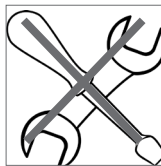

N'essayez pas de réparer vous-même le fauteuil convertible de le modifier de quelque manière que ce soit.



Ne pas utiliser cet équipement pour transférer les patients dans un véhicule en mouvement de quelque genre que ce soit.



Utiliser seulement le système de transfert des patients conçu pour les fauteuils de positionnement et de transfert de la série I.



Ce produit est prévu pour les environnements intérieurs. Il n'est pas conçu pour les endroits à forte humidité (c.-à-d., thérapie avec douches et bains), les températures extrêmes, les environnements humides ou sous pression.



L'administrateur de l'établissement et/ou le département de gestion des risques devrait approuver tous les protocoles de traitement des patients associés au fauteuil avant utilisation.



Les limites physiques ou le poids de certains patients peuvent présenter un risque de blessure. S'il y a un risque que le patient ou l'accompagnateur soit blessé, il faut s'assurer de la présence d'autres préposés.



Avant d'utiliser sur un patient, il est fortement recommandé que la formation ou la pratique avec d'autres préposés soit effectuée jusqu'à ce que la personne soit à l'aise avec l'utilisation du produit.



Évaluez la capacité du patient à gérer le mouvement avant d'utiliser le fauteuil convertible.

Manuel de l'utilisateur

Avertissements généraux



La décision d'utiliser le fauteuil de positionnement et de transfert convertible doit être prise par un professionnel dûment formé. Le fauteuil ne peut être déployé que si un soignant est avec le patient.

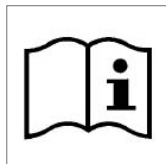

Si on ne comprend pas les avertissements, les mises en garde et/ou les instructions, il faut communiquer avec un professionnel de la santé, un concessionnaire ou le personnel technique (s'il y a lieu) avant d'essayer d'utiliser cet équipement. Son utilisation, si on ne le comprend pas bien, risque d'entraîner des dommages et des blessures.



Les thérapeutes et autres professionnels de la santé devraient établir si le patient a besoin d'une sangle de positionnement de siège avant l'utilisation pour assurer le fonctionnement sécuritaire de l'équipement par l'utilisateur. Une chute pourrait entraîner une grave blessure.

Avertissements



NE PAS UTILISER le produit si :



La capacité de poids est dépassée.



Le produit est endommagé, de quelque manière que ce soit.



Vous n'avez pas lu et compris tous les avertissements et instructions de transfert.



Vous n'avez pas lu et compris tous les avertissements et instructions.

Recommandations



N'utilisez pas de fauteuil convertible sans formation adéquate au préalable.



Augmentez la sécurité en évaluant l'environnement de transfert avant le transfert.



Il y a toujours un risque à effectuer le transfert d'un patient. Évaluez les aptitudes du patient avant le transfert.



Pour éviter tout risque de blessure des préposés, deux préposés devraient exécuter le transfert.

Avantages du produit



Pour le préposé/l'établissement

- Simplifie les conditions de travail - efficace et facile à utiliser
- Réduit la durée de séjour du patient en raison de sa mobilisation précoce
- Prévention des blessures - force motrice pour les initiatives de DSP



Pour le patient

- Transfert sûr et sécuritaire
- Augmentation du confort puisqu'il n'y a aucun besoin d'application d'élingue
- Récupération plus rapide

Description du produit

Spécifications

Article	No. de modèle	Largeur du siège	Largeur hors tout (cm/po)	Capacité
I-400	B1041-TS-GEL	21 po/53 cm	30 po/76 cm	181 kg/400 lb
I-700	B1071-TS-GEL	25,5 po/65 cm	35 po/89 cm	318 kg/700 lb

Article	No. de modèle	Longueur hors tout (Position couchée)	Longueur hors tout (Position de fauteuil roulant)
I-400	B1041-TS-GEL	72,5 po - 78,5 po/ 184 cm -199 cm	45,5 po - 62,5 po/ 115 cm -159 cm
I-700	B1071-TS-GEL	72,5 po - 78,5 po/ 184 cm -199 cm	45,5 po - 62,5 po/ 115 cm -159 cm

Article	No. de modèle	Hauteur hors tout (Position couchée)	Hauteur hors tout (Position de fauteuil roulant)
I-400	B1041-TS-GEL	27,5 po/70 cm	51 po - 56 po/ 130 cm - 152 cm
I-700	B1071-TS-GEL	27,5 po/70 cm	51 po - 56 po/ 130 cm - 152 cm

Distributeur autorisé

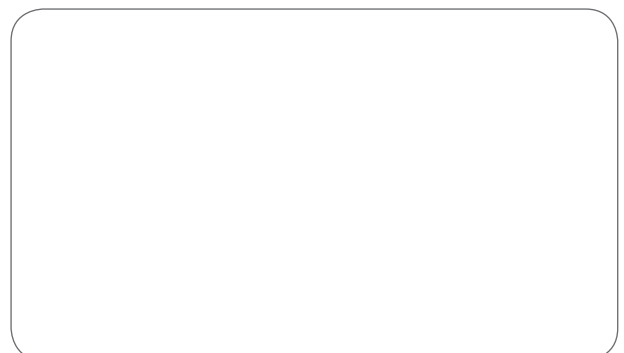

Avant l'utilisation



Vérifications avant l'emploi :



Toutes les roulettes doivent bien fonctionner (4 se verrouillent, 4 sont libres, verrouillage de direction).



L'équipement doit s'incliner en douceur et s'arrêter dans n'importe quelle position choisie.



La hauteur et l'angle du repose-pieds et la hauteur, l'angle et la profondeur de l'appui-tête doivent se régler facilement.



Les rails latéraux peuvent être verrouillés et libérés facilement.



L'équipement doit se relever en douceur et s'arrêter dans n'importe quelle position choisie.



Toutes les vis de réglage de hauteur doivent être bien serrées.

Composants

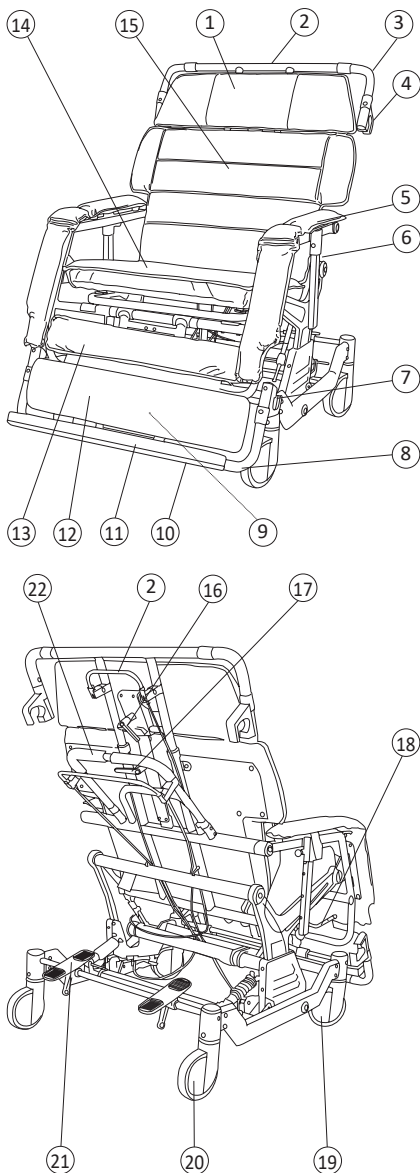

1. Appui-tête
2. Poignée de l'appui-tête
3. Support du fauteuil (appui-tête)
4. Palier de plastique
5. Appui-bras
6. Bouton de réglage de la hauteur de l'appui-bras
7. Palier de plastique
8. Support du fauteuil (repose-pieds)
9. Levier de réglage de la hauteur du repose-pieds (arrière)
10. Garde du repose-pieds
11. Repose-pieds
12. Appui-jambes
13. Rembourrage pour les mollets
14. Siège
15. Dossier
16. Levier de réglage de la profondeur et de l'angle de l'appui-tête
17. Levier de réglage de la hauteur de l'appui-tête
18. Levier de réglage de l'angle de l'appui-jambes
19. Roulette de direction avant
20. Roulette arrière
21. Pédale de commande des roulettes
22. Poignée de poussée

Avertissements de sécurité



Il faut lire et comprendre les avertissements et les mises en garde du présent manuel pour utiliser le fauteuil de positionnement et de transfert Convertible I-400 / I-700 en toute sécurité. S'ils ne sont pas respectés, ceci risque de causer un accident et des blessures au patient ou au soignant.

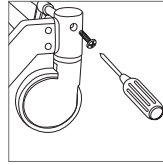

Après un réglage, une réparation ou une opération d'entretien et avant l'usage, s'assurer que toute la quincaillerie de fixation est bien serrée.

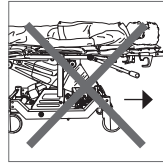

Ne pas essayer de déplacer en position inclinée ou semi-inclinée.

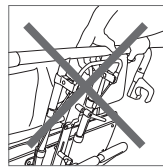

Ne pas utiliser la poignée de l'appui-tête pour tirer ou pousser le fauteuil convertible.

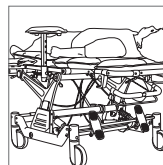

Pour assurer un maximum de stabilité pendant l'inclinaison ou le redressement, placer les bras et les jambes du patient à l'intérieur du fauteuil, loin des pièces mobiles.

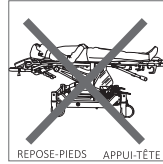

Ne pas confondre l'appui-tête et le repose-pieds quand on place le patient en position couchée.

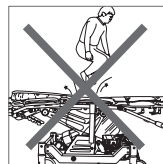

Ne pas sauter sur les coussins du dossier ou du siège.



Ne pas prendre d'escalier, régulier ou mécanique pour déplacer un fauteuil occupé en une position quelconque.

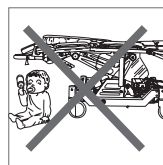

S'assurer que les personnes et objets sont à l'écart du fauteuil convertible quand on incline ou redresse l'équipement.



Ne jamais s'asseoir ou s'appuyer sur l'appui-tête ou l'appui-jambes quand le fauteuil est en position couchée.

Manuel de l'utilisateur

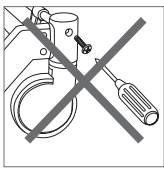

Ne jamais démonter ou modifier le fauteuil convertible. N'utiliser que les pièces, accessoires et adaptateurs autorisés par le fabricant pour la réparation.

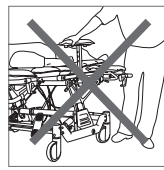

Ne pas essayer de déplacer le fauteuil convertible en le tenant par l'appui-bras.



Le fauteuil convertible n'est pas conçu pour bien supporter un patient en réanimation cardio-pulmonaire. Ceci change le centre de gravité et peut faire renverser l'équipement.



Le fauteuil convertible est conçu pour un seul occupant. Ne jamais autoriser deux personnes ou plus à demeurer sur le fauteuil ni ne pas poser d'autres objets lourds sur le fauteuil.



Un thérapeute ou un professionnel de la santé licencié doit établir s'il faut utiliser une sangle de siège avec le fauteuil avant l'utilisation.

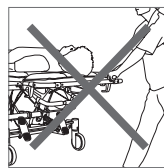

Le fauteuil convertible n'est pas conçu comme une civière, un appareil de musculation ou de réadaptation. Ne jamais l'utiliser à ces fins.

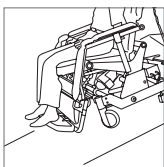

Il faut faire bien attention quand on monte ou descend un plan incliné. Ne jamais stationner le fauteuil sur une pente. N'utiliser que des rampes d'accès pour handicapés.

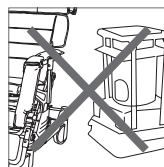

Ne pas utiliser près d'une flamme nue (poêle, cigarette, etc.) ni près d'une source de chaleur extrême.

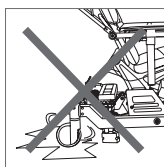

Ne pas utiliser le fauteuil sur du gravier, un chemin gelé ni aucune autre surface extrêmement lisse ou mouillée.

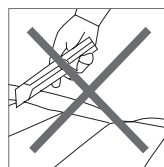

Ne jamais poser de couteaux utilitaires ou d'objets tranchants sur les coussins.

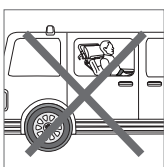

Cet équipement ne dispose pas d'un système d'attache approuvé pour le transport d'un fauteuil occupé dans un véhicule en mouvement d'un genre quelconque. Ne pas l'utiliser pour le transport dans un véhicule quelconque si l'équipement est occupé.



Ne pas utiliser le fauteuil convertible si des pièces manquent ou sont anormales.

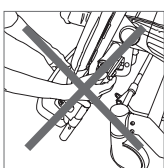

Ne pas essayer de lever le fauteuil en tenant l'ensemble d'appui-jambes.

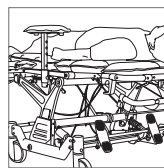

Toujours relever les appui-bras quand le patient est en position couchée. Ils servent de ridelles.

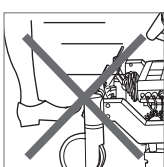

Ne pas essayer d'utiliser les verrouillages des roulettes pour arrêter le fauteuil convertible en mouvement. Ce ne sont pas des freins.

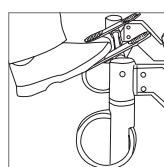

Faire bien attention de verrouiller les roulettes.

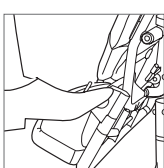

Ne pas utiliser le repose-pieds comme marche pour s'asseoir ou se relever du fauteuil convertible.



Prendre note du poids maximal de l'utilisateur. Les gens dont le poids est supérieur au maximum ne peuvent pas utiliser ces modèles.

I-400 MAX 400lbs/181kg

I-700 MAX 700lbs/317,5kg

Consignes d'utilisation

Réglage de la hauteur du siège du fauteuil convertible

Réglage de la hauteur du siège

⚠
Le fauteuil convertible est réglable sur une plage de 4 po/10 cm. Ne pas régler la hauteur du siège au dessus du repère de 4 po/10 cm.

4 po / 10 cm Niveau du siège
Plancher

1. À l'aide de la clé Allen de 5 mm, desserrer les six boulons de réglage de la hauteur des côtés gauche et droit. Veillez à ne pas les dévisser complètement.

2. Avec la clé Allen, faire tourner le boulon dans le sens antihoraire pour lever et dans le sens horaire pour baisser en alternant entre les côtés gauche et droit par incréments de 1/2 po/1,3 cm. Répéter jusqu'à ce que le siège atteigne la hauteur désirée.

3. Serrer les boulons ① et ② des deux côtés. Après avoir serré ces boulons, serrer le boulon ③ des deux côtés.

⚠
S'assurer que tous les boulons des deux côtés soient bien serrés une fois le réglage de la hauteur du siège terminé.

Leviers de réglage du fauteuil convertible

Le fauteuil convertible a trois leviers du réglage :

1. le levier de réglage de la hauteur de l'appui-tête;
2. le levier de réglage de la profondeur et de l'angle de l'appui-tête;
3. le levier de réglage de la hauteur du repose-pieds.

Ces leviers qui sont de la même forme ont deux fonctions :

Fonction 1: Serrer/desserrer;

Fonction 2: Changer la position du levier à l'état desserré,

⚠
Ne jamais changer la position du levier à l'état desserré - le levier ne peut pas être réglé à moins qu'il soit serré.

Fonction 1 du levier

Pour serrer le levier pour le réglage, tourner dans le sens horaire. Une fois serré, faire le réglage selon les instructions pour le levier en cause. Pour desserrer le levier, tourner dans le sens antihoraire.

Fonction 2 du levier

Ajustez la position du levier en tirant le levier lorsqu'il est serré.

Réglage de l'appui-tête du fauteuil convertible

Ajustement de hauteur/angle

⚠
Quand on desserre le levier de réglage de profondeur/angle de l'appui-tête, s'assurer de bien maintenir l'appui-tête en place. Si on desserre le levier sans tenir l'appui-tête, celui-ci risque de tomber subitement et de causer une blessure ou un accident.

1. Tenir solidement la poignée de l'appui-tête avec une main.

2. Desserrer le levier de réglage de la profondeur/angle de l'appui-tête avec l'autre main en le tournant dans le sens antihoraire.



3. Mettre en position en poussant l'appui-tête à la fois pour la profondeur et l'angle quant le levier de réglage est en position desserrée.

4. Une fois la profondeur et l'angle bien déterminés, fixer l'appui-tête en tournant le levier dans le sens horaire.

5. Pour ramener l'appui-tête à son angle d'origine, bien tenir l'appui-tête de la main pour qu'il ne tombe pas brutalement et desserrer le levier en le tournant dans le sens antihoraire.

6. Déplacer l'appui-tête de la position existante à la position d'origine et le fixer en tournant le levier de réglage dans le sens horaire.

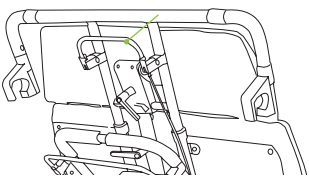
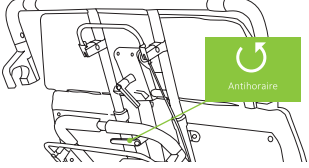
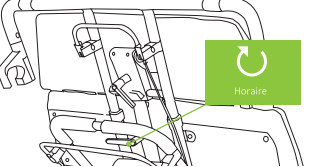
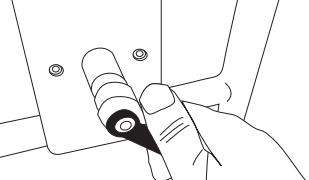
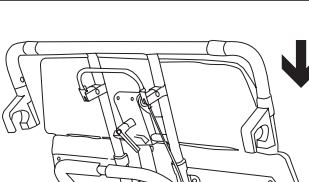
⚠
Quand on ramène le levier à la position de départ, il faut s'assurer qu'il n'y a rien entre l'appui-tête et le bâti du fauteuil convertible.

Levage/abaissement de l'appui-tête	
<p> Toujours utiliser les deux mains pour lever ou baisser l'appui-tête sinon il risque de se produire une blessure ou un accident.</p>	
1. Pour lever l'appui-tête, tenir d'abord la poignée de celui-ci d'une main.	
2. Desserrer le levier de réglage de la hauteur de l'appui-tête avec l'autre main en le tournant dans le sens antihoraire.	
3. Lever l'appui-tête doucement. Quand celui-ci atteint la hauteur désirée, serrer le levier à fond dans le sens horaire.	
<p>Note : À la bonne hauteur, le cou du patient est visible.</p>	
4. Pour remettre la hauteur de l'appui-tête à sa position d'origine, tenir la poignée de l'appui-tête avec une main et desserrer le levier de réglage de la hauteur avec l'autre main.	
5. Une fois le levier desserré, baisser doucement l'appui-tête à sa position la plus basse et bien serrer.	
<p> IMPORTANT : S'assurer de bien remettre l'appui-tête à sa position la plus basse avant de transformer le fauteuil convertible à la position couchée, sinon, la tête du patient risque de se coincer entre le dossier et l'appui-tête et pourrait causer une blessure ou un accident.</p>	



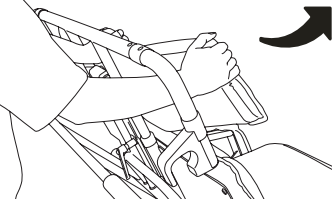
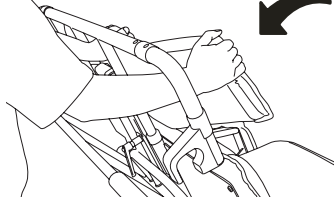

Réglage de l'appui-tête du fauteuil convertible

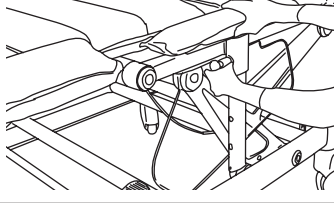
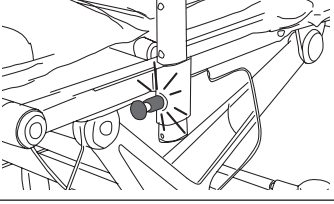
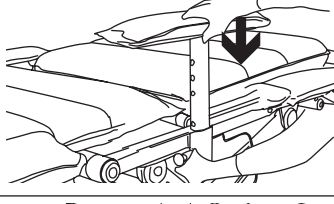
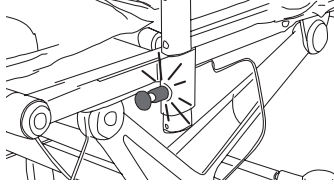
<p> Quand on ramène l'appui-tête à sa position d'origine, il faut s'assurer qu'il n'y a rien entre celui-ci et le bâti du fauteuil sinon on risquerait une blessure ou un accident.</p>	
1. Tenir la partie centrale du support de l'appui-tête d'une main et tourner d'un côté à la fois doucement vers l'intérieur de l'autre main.	
2. Pour ramener le support à sa position d'origine, tenir la partie centrale d'une main et tirer d'un côté à la fois doucement vers vous avec l'autre main.	

Réglage des appui-bras du fauteuil convertible

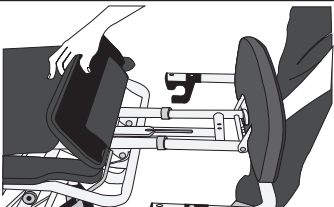
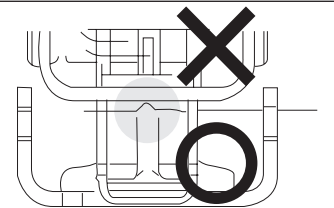
<p>On peut utiliser les appui-bras comme rails latéraux en les levant.</p>	
<p> Avertissement : S'assurer que les appui-bras sont bien verrouillés en place. Un appui-bras non fixé peut tomber abruptement et causer une blessure ou un accident.</p>	
1. Tirer la poignée de réglage de la hauteur de l'appui-bras d'une main tout en levant ce dernier de l'autre main.	
2. Une fois l'appui-bras à la hauteur désirée, relâcher la poignée de réglage de la hauteur et l'appui-bras se verrouillera en place.	
3. Pour baisser l'appui-bras, tirer la poignée de réglage de la hauteur de l'appui-bras d'une main tout en baissant ce dernier de l'autre.	
4. Une fois l'appui-bras à la hauteur désirée, relâcher la poignée de réglage de la hauteur et l'appui-bras se verrouillera en place.	

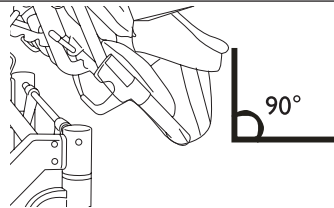

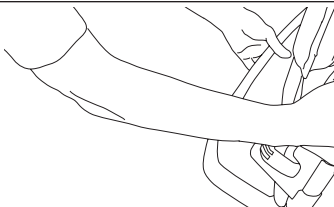
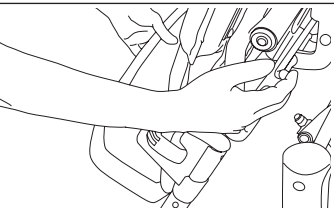
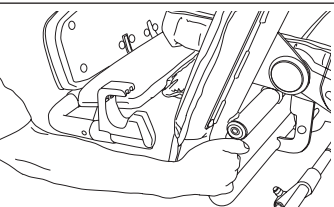
Réglage du repose-pieds du fauteuil convertible

<p>Réglage de la hauteur</p> <p> Utiliser les deux mains pour lever ou baisser le repose-pieds, sinon, il y a un risque de blessure ou d'accident.</p>	
<p>1. Tenir la poignée de la garde du repose-pieds d'une main et desserrer le levier de réglage de la hauteur du repose-pieds de l'autre.</p>	
<p>2. Lever ou baisser doucement le repose-pieds. Quand celui-ci atteint la hauteur désirée, serrer le levier à fond. Mise en garde: Positionner le repose-pieds comme illustré - si le levier est relevé, l'appui-jambes ne peut pas être bien réglé.</p>	
<p>Réglage de l'angle</p> <p> Ne jamais utiliser le repose-pieds à aucun autre angle sauf 0 et 90 degrés. L'utilisation du repose-pieds à un angle quelconque entre 0 et 90 degrés peut causer une blessure ou un accident car le repose-pieds risque de se replier subitement.</p>	
<p>1. N'utiliser le repose-pieds qu'à 90 degrés quand le fauteuil est à la position droite et seulement à 0 degré quand le fauteuil est en position couchée.</p>	
<p>Réglage de l'appui-jambes</p> <p> Toujours utiliser les deux mains pour lever ou baisser l'appui-jambes. Ne pas laisser claquer le levier, ceci pourrait causer des problèmes mécaniques.</p>	
<p>1. Tenir la poignée de la garde du repose-pieds d'une main.</p>	
<p>2. Lever l'appui-jambes doucement en tenant et en tirant le levier de réglage de l'angle de l'appui-jambes et la poignée de la garde de l'autre main.</p>	
<p>3. Pour baisser l'appui-jambes, tenir la poignée de la garde du repose-pieds d'une main. Baisser l'appui-jambes doucement en tenant et en tirant le levier de réglage de l'angle de l'appui-jambes et la poignée de la garde ensemble de l'autre main.</p>	

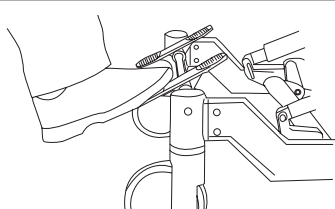
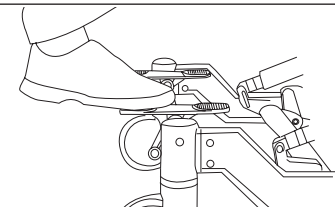
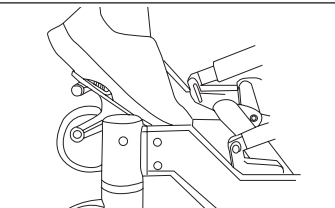
Fonctions des roulettes du fauteuil convertible

<p>Les roulettes du fauteuil convertible ont trois fonctions :</p> <ol style="list-style-type: none"> 1. une fonction de verrouillage; 2. une fonction de mouvement libre; 3. une fonction de verrouillage de la direction. <p> Le verrouillage des roulettes n'est pas conçu pour arrêter le fauteuil convertible en mouvement. Il ne faut pas utiliser le panneau de commande des roulettes lorsque l'équipement se déplace.</p>	
<p>Fonction de verrouillage des roulettes</p>	
<p>1. Utiliser cette fonction pour maintenir le fauteuil convertible immobile quand on le transforme de la position couchée à la position droite et quand on transfère un patient du fauteuil à un lit et vice versa. Faire descendre vers vous pour initier.</p>	
<p>Fonction de mouvement libre</p>	
<p>1. Utiliser cette fonction pour amener le fauteuil convertible le long d'un lit ou pour le faire rouler librement. Cette fonction permet aux quatre roulettes de pivoter et de tourner librement. Engager en position neutre pour initier.</p>	
<p>Fonction de verrouillage de la direction</p>	
<p>1. Utiliser cette fonction pour verrouiller les deux roulettes avant et les empêcher de pivoter de façon à ce que le fauteuil convertible puisse être dirigé facilement en ligne droit. Pousser la pédale vers l'avant pour engager la fonction de direction.</p>	

Réglage des étriers du fauteuil convertible

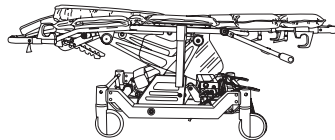
<p>Les étriers sont installés de chaque côté de l'appui-tête et du repose-pieds du fauteuil convertible.</p> <p> N'utiliser les étriers que quand le fauteuil est dans la position couchée. Les étriers qui dépassent du fauteuil représentant un grand danger car des personnes et des objets peuvent s'y accrocher. Après le transfert d'un patient, il faut remettre les étriers dans leur position d'origine avant de transformer le fauteuil en position droite.</p> <p> N'utiliser les étriers que quand vous transférez le patient au moyen de la barre de transfert, sinon, il peut y avoir des pannes mécaniques.</p>	
<p>Réglage des étriers du fauteuil convertible</p>	
<p>1. Mettre le fauteuil convertible en position couchée et l'amener le long du lit et verrouiller les roulettes.</p>	

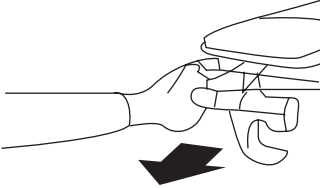
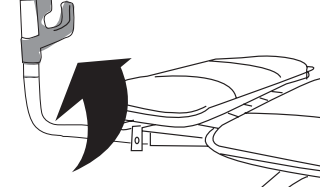
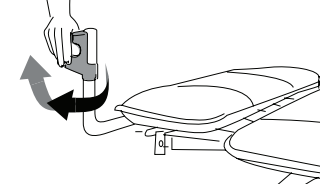
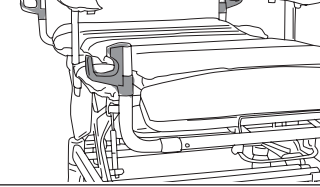
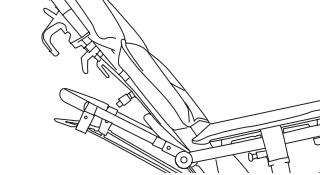
<p>2. Tenir l'étrier du côté opposé au lit d'une main et l'anneau de plastique sur la poignée de la garde de l'autre main.</p>	
<p>3. Tourner l'étrier à 90 degrés tout en tirant la poignée de la garde vers le haut avec l'autre main.</p>	
<p>4. Tout en tenant l'étrier droit d'une main et le support de plastique de l'autre, tirer et tourner l'étrier pour l'écarter du lit et le relâcher. Répéter pour tous les étriers.</p>	
<p>5. Lorsque vous avez terminé, les étriers du fauteuil devraient être comme illustré et prêts à installer le STP (système de transfert de patient).</p>	
<p>6. Pour remettre le fauteuil dans sa position d'origine, inversez les étapes ci-dessus. Mise en garde : Quand on remet les étriers à leur position d'origine, il faut toujours s'assurer que les supports sont baissés.</p>	

Manœuvre du fauteuil convertible

Le fauteuil convertible dispose de capacités de positionnement illimitées, y compris le position de Trendelenburg.



Toujours utiliser les deux mains lors du positionnement du fauteuil.

Inclinaison du fauteuil convertible

1. Pour incliner le fauteuil, tenir la poignée de l'appui-tête d'une main puis serrer le levier d'inclinaison et pousser la poignée en même temps avec l'autre main. Pousser les deux doucement vers le bas ou vers le haut.

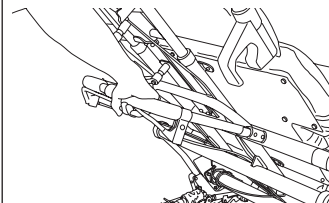

2. Relâcher le levier d'inclinaison quand l'inclinaison atteint l'angle désiré.

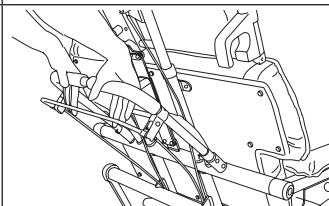

La position assise à la position couchée

1. Pour changer de la position assise à la position couchée, tenir la poignée de l'appui-tête d'une main et, de l'autre, serrer le levier d'inclinaison et la poignée de l'appui-tête ensemble.

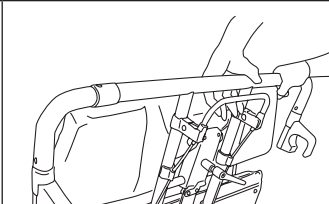

2. Pousser les deux doucement vers le bas. Relâcher le levier d'inclinaison quand le dossier atteint l'angle désiré.

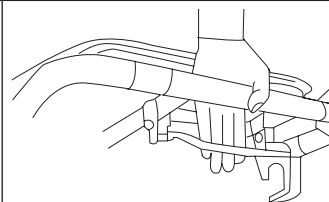

La position couchée à la position assise

1. Tenir la poignée de l'appui-tête d'une main et, d'autre, serrer le levier d'inclinaison et la poignée de l'appui-tête ensemble.

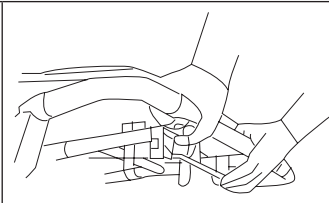

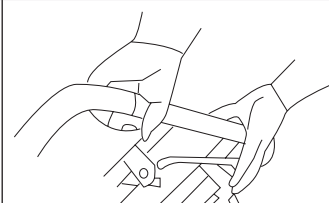

2. Tirer les deux doucement vers le haut. Relâcher le levier d'inclinaison quand le dossier atteint l'angle désiré.



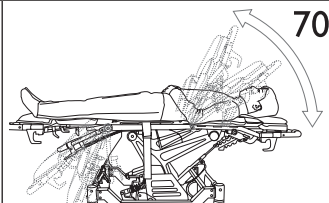

Note : Les angles de réglage du dossier vont de la position couchée à 70 degrés.

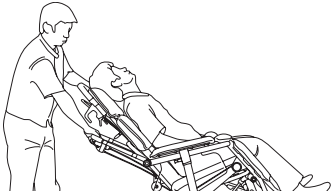
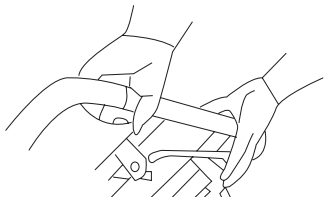
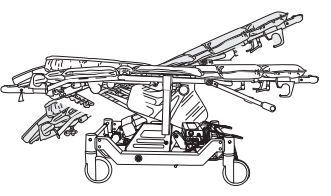





Consignes d'utilisation

Position de Trendelenburg  <p>Il est recommandé de sécuriser le patient sur le fauteuil avant de le placer en position de Trendelenburg. Assurez-vous que la position d'inclinaison est dans sa position la plus avancée avant de placer le patient en position de Trendelenburg afin d'empêcher que le patient glisse vers le sol et hors du fauteuil.</p>	
<p>1. Tenir la poignée de l'appui-tête d'une main et, de l'autre main, appuyer sur le levier d'inclinaison et pousser la poignée. Pousser les deux lentement vers le bas jusqu'à la position d'inclinaison arrière totale.</p>	
<p>2. Tenir la poignée de l'appui-tête d'une main et, de l'autre main, presser le levier d'inclinaison et la poignée de l'appui-tête.</p>	
<p>3. Descendre en position de Trendelenburg.</p>	
 <p>Abaisser le patient lentement et avec soin afin d'éviter qu'il glisse vers le préposé et vers le sol lorsqu'il passe à la position de Trendelenburg.</p>	

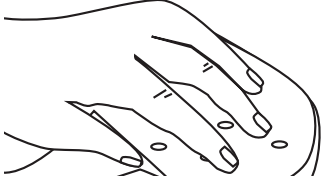
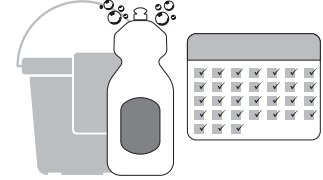
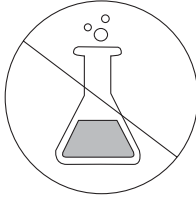
Recommandations de nettoyage

 <p>Les matériaux utilisés pour la fabrication du SOFlux LVT® et les performances du tissu peuvent être affectés s'il est permis à tout agent de nettoyage de demeurer en contact avec le tissu pendant une durée prolongée ou en ne rinçant pas correctement l'agent nettoyant sur le tissu. Avant d'utiliser un produit de nettoyage quelconque, il faut l'essayer d'abord à un endroit peu visible du tissu.</p>	
Entretien de routine	
<p>1. Ne pas utiliser de produits de nettoyage ou de solvants forts. Essuyer le tissu avec un savon neutre et de l'eau tiède. Le lavage ou le séchage à la machine n'est pas recommandé. Ne pas laver sous pression.</p>	
<p>2. Après le lavage, essuyer avec du dichloroisocyanurate de sodium (DCCNa) avec 1000 ppm de chlore (ou un autre agent libérant du chlore). On peut aussi essuyer avec de l'acool isopropyle à 70%. Bien assécher.</p>	

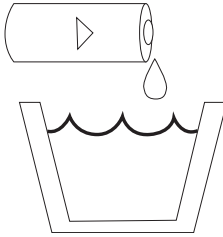
<p>3. Pour les zones difficiles à nettoyer, éponger doucement avec un nettoyant liquide tel que spécifié sur l'étiquette du produit du fabricant.</p>	
<p>4. Pour contrôler ou prévenir les odeurs dans les cas d'applications d'incontinence à long terme, nettoyer tous les jours.</p>	
<p>5. Quand on nettoie le fauteuil, ne pas utiliser d'agents de nettoyage à base d'hydrocarbures ou de phénol, des liquides volatils comme les diluants ou le pétrole, ou des composés ou de tampons abrasifs.</p>	
Désinfection  <p>Des désinfectants de type iodophore (ex. : Betadine) tacheront le tissu.</p>	
<p>1. La plupart des désinfectants phénoliques ou de type quaternaire peuvent être utilisés. Diluer conformément aux instructions du fabricant. Remarque: le Dettol non dilué peut endommager la peinture et les pièces de plastique si un contact prolongé est permis.</p>	
<p>2. Toujours porter des gants et des vêtements de protection quand on effectue les procédures de nettoyage (conformément aux directives de l'établissement).</p>	
 <p>Important : Si l'équipement est utilisé par un patient ayant une infection ou soupçonné d'en avoir une, il faut désinfecter le fauteuil avant l'utilisation suivante.</p>	
Contamination du sang	
<p>1. SOFlux LVT® peut être désinfecté avec une dilution à 1: 10 d'eau de Javel domestique (5,25% d'hypochlorite de sodium) comme recommandé par le CDC américain¹. Des dilutions plus faibles (exemple 1: 100) peuvent être utilisées, mais peuvent ne pas être conformes aux recommandations du CDC.</p>	

¹ Département de la santé et des services sociaux des États-Unis (Février 1989)

Matériaux

 <p>L'information sur le tissu est offerte comme étant typique pour le produit indiqué par le fabricant du tissu. Les valeurs sont basées sur des résultats de laboratoire et sont données à titre indicatif seulement. Des variations peuvent survenir entre les lots mais ne sont pas importantes dans la performance du produit.</p>	
Tissu extérieur	
<p>SOFlux LVT® (faible transmission de vapeur) est un tissu en nylon de 6,75 oz/verge carrée, 70 deniers/210 fils, avec un revêtement en néoprène/caoutchouc butyle. Le produit est conçu pour les applications où une réduction sévère de la diffusion de la vapeur d'eau est souhaitée pour le bénéfice du contrôle des infections.</p>	
Données techniques sur le tissu extérieur	
Enregistrement EPA bactériostatique	10466-28
Enregistrement EPA fungistatique	10466-23
Antibactérien	AATCC Method 147-1988 Saphylococcus aureus Contact inhibition 99%+
Antifongique	Méthode AATCC 30-1988 Saphylococcus aureus Inhibition de contact 99%+
Irritation cutanée primaire	Toxicité dermale au test de Draize, non-allergénique
Résistance à la flamme	NFPA 701 LS - Passé CAL 117 - Passé
Allumage de cigarette	FF4-72/16CFR, Pièce 1632 Passé (en tant que composant dans un matelas fini)
Diffusion de la vapeur d'eau	ASTM E96/Méthode A .5g/m2/hr
Rafale hydrostatique (PSI)	Norme fédérale 191-5512, 135lb/61,2kg
Résistance à la déchirure	Norme fédérale 191-5134 Les alluvions, 4,6 lbs/2,1kg
Résistance à la rupture	Norme fédérale 191-5100 Le fil de chaîne, 130lb/po (59kg/2,54cm) Bourrure, 105lb/po (47,6kg/2,54cm)
Résistance à l'abrasion	ASTM D 3886-92, 1300 de cycles
Tissu intérieur	
<p>Le matériel de coussinage est une mousse d'uréthane, qui est le même matériel que celui utilisé dans la plupart des matelas d'hôpitaux. Non seulement il prévient la croissance de bactéries, mais il ne sera pas non plus susceptible d'être endommagé par de courtes périodes de conditions humides. Ce matériel est également idéal pour prévenir les ulcères de pression dus à l'immobilité prolongée.</p>	
Châssis	
<p>Le châssis est composé de tubes en acier et de pièces d'aluminium et de plastique. Assurez-vous que toute humidité soit essuyée pour éviter la rouille et le bruit.</p>	

Dépannage

 <p>Vérifier les problèmes suivants :</p>		
Problème	Vérification	Correction
Ne bouge pas	Verrouillage des roulettes	Libérer le verrouillage des roulettes (p.20)
Ne vas pas droit	Position de la pédale de commande des roulettes	Utiliser la fonction de verrouillage de direction (p.20)
L'appui-tête ne se verrouille pas	Position du levier	Corriger la position du levier (p.18,19)
L'angle de l'appui-jambes n'est pas réglé	Position du levier	Régler l'appui-jambes (p.20)

HUMAN CARE SWEDEN (HQ)

Årstaängsvägen 21B
117 43 Stockholm
Phone:- +46 8 665 35 00
Fax:- +46 8 665 35 10
E-post: info.se@humancaregroup.com
www.humancare.se

HUMAN CARE CANADA

10-155 Colonnade Road
Ottawa, ON K2E 7K1
Phone:- 613.723.6734
Fax:- 613.723.1058
Email: info.ca@humancaregroup.com
www.humancaregroup.com

HUMAN CARE UNITED STATES

8006 Cameron Street, Suite K
Austin, TX 78754
Phone: 512.476.7199
Fax: 512.476.7190
Email: info.us@humancaregroup.com
www.humancaregroup.com

HUMAN CARE AUSTRALIA

Unit 4, 49 Bertie Street
Port Melbourne, VIC 3207
Phone : +61 1300 132 736
Fax : + 61 (03) 9645 4954
info.au@humancaregroup.com

HUMAN CARE NEDERLAND

Elspeterweg 124
8076 PA Vierhouten
Phone: +31 577 412 171
Fax: +31 577 412 170
info.nl@humancaregroup.com



HUMAN CARE
Your Life. Your Way.